



stalgast
ekspert gastronomiczny

RYSUNEK ZŁOŻENIOWY

Kontakt grill

MODEL: 742034



stalgast
ekspert gastronomiczny

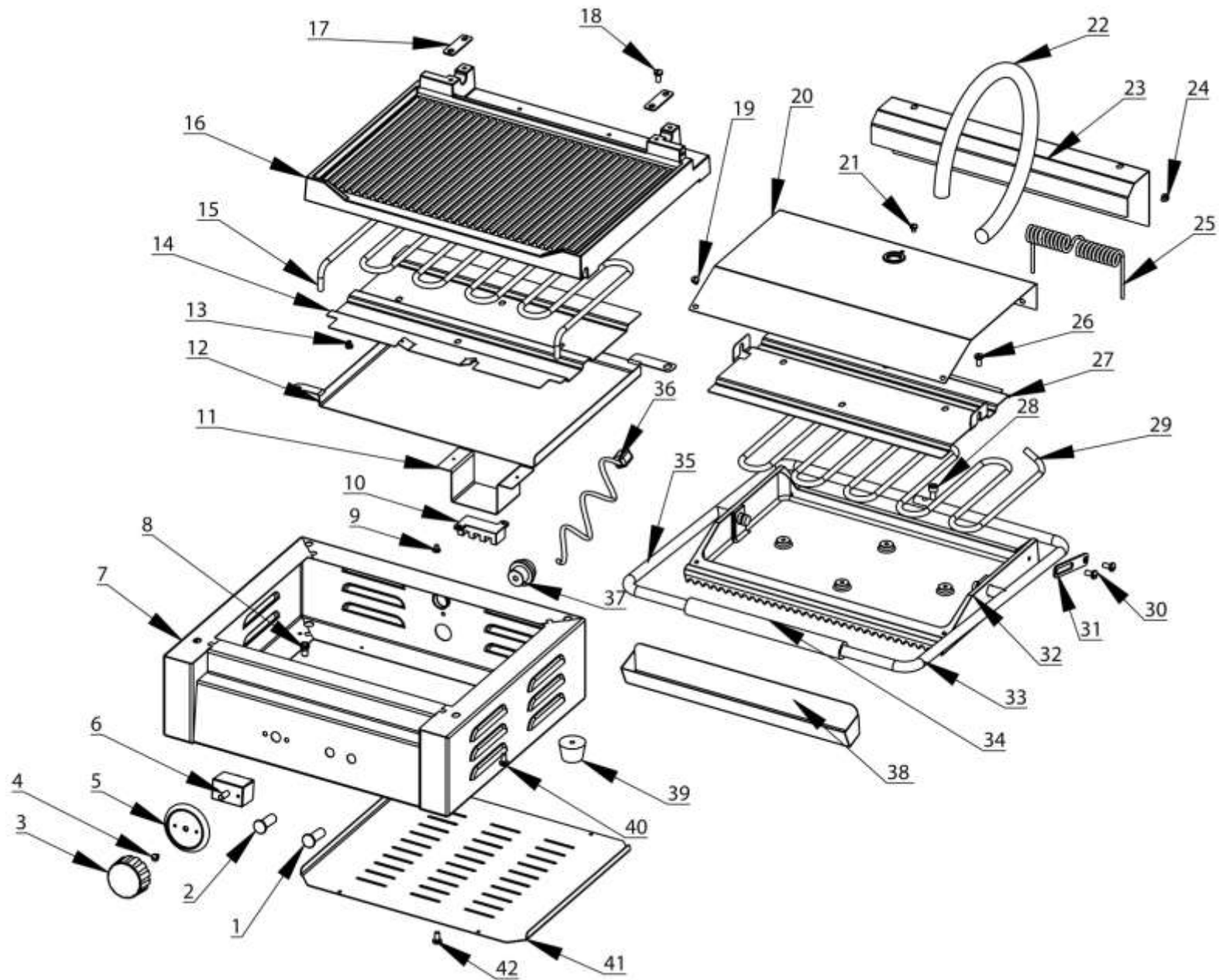

LP	Numer katalogowy	Nazwa części
1	V742034-01	Lampka kontrolna grzania
2	V742034-02	Lampka kontrolna zasilania
3	V742034-03	Pokrętko termostatu
4	V742034-04	Śruba mocująca termostat
5	V742034-05	Skala temperatury
6	V742034-06	Termostat
7	V742034-07	Obudowa główna
8	V742034-08	Śruba
9	V742034-09	Śruba
10	V742034-10	Przyłącze elektryczna
11	V742034-11	Wspornik
12	V742034-12	Ośłona docisku grzałki dolnej
13	V742034-13	Śruba
14	V742034-14	Docisk grzałki dolnej
15	V742034-15	Grzałka dolna
16	V742034-16	Płyta grzewcza dolna
17	V742034-17	Płytko hamująca
18	V742034-18	Śruba
19	V742034-19	Śruba
20	V742034-20	Ośłona górna
21	V742034-21	Śruba
22	V742034-22	Sprężyna osłonowa
23	V742034-23	Ośłona sprężyny naciągowej
24	V742034-24	Śruba
25	V742034-25	Sprężyna naciągowa
26	V742034-26	Śruba
27	V742034-27	Docisk grzałki górnej
28	V742034-28	Śruba
29	V742034-29	Grzałka górna
30	V742034-30	Śruba
31	V742034-31	Ogranicznik
32	V742034-32	Płyta grzewcza górna
33	V742034-33	Rękojeść prawa
34	V742034-34	Rączka
35	V742034-35	Rękojeść lewa
36	V742034-36	Przewód zasilający
37	V742034-37	Dławik przewodu zasilającego
38	V742034-38	Rynienka na tłuszcz
39	V742034-39	Stopka
40	V742034-40	Śruba
41	V742034-41	Ośłona dolna
42	V742034-42	Śruba