



**stalgast**  
ekspert gastronomiczny

# INSTRUKCJA OBSŁUGI

v2 - 02.2010

## KUCHENKA MIKROFALOWA

**MODEL: 775010**



# SPIS TREŚCI

1. WSTĘP.....	3
2. OGÓLNE PRZEPISY BEZPIECZEŃSTWA.....	3
3. SPECJALNE PRZEPISY BEZPIECZEŃSTWA.....	3
4. CZYNNOCI WSTĘPNE.....	4
5. PRZYGOTOWYWANIE POSIŁKÓW W KUCHENCE MIKROFALOWEJ.....	4
6. PRZYGOTOWYWANIE POSIŁKÓW W KILKU ETAPACH (MENU JEDNORAZOWE).....	4
7. STOSOWANIE FABRYCZNIE USTAWIONYCH PROGRAMÓW CZASOWYCH.....	5
8. PROGRAMOWANIE PRZYCISKÓW .....	5
9. PROGRAMOWANIE MENU JEDNOETAPOWEGO GOTOWANIA.....	6
10. AKTYWACJA BLOKADY ZABEZPIECZAJĄCEJ PRZED DZIEĆMI.....	7
11. JAK CZĘSTO UŻYWANA JEST KUCHENKA MIKROFALOWA? .....	8
12. CZYSZCZENIE I KONSERWACJA .....	8
13. PARAMETRY TECHNICZNE .....	8
14. BUDOWA KUCHENKI MIKROFALOWEJ I PANELU STEROWANIA .....	8
15. USUWANIE ZUŻYTYCH URZĄDZEŃ.....	9
16. GWARANCJA.....	9

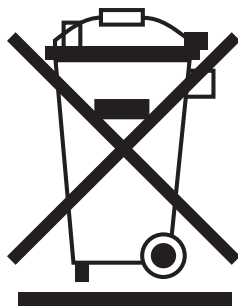

## I. WSTĘP

Kuchenka mikrofalowa została skonstruowana z zastosowaniem najnowszych technologii, spełniając wysokie wymagania naszych Klientów. Przed opuszczeniem fabryki urządzenia przechodzą serię testów gwarantując dostawę w pełni sprawnego sprzętu. W celu zapewnienia prawidłowego działania urządzenia oraz bezawaryjnej pracy, należy stosować się do zaleceń zawartych w niniejszej instrukcji obsługi. Instrukcję obsługi należy przechowywać w bezpiecznym i dostępnym dla użytkowników miejscu.

**Kopiowanie niniejszej instrukcji bez zgody producenta jest zabronione.  
Zdjęcia oraz rysunki mają charakter poglądowy i mogą różnić się od zakupionego urządzenia.**

## 2. OGÓLNE PRZEPISY BEZPIECZEŃSTWA

- Niniejsze urządzenie jest przeznaczone wyłącznie do przygotowywania, podgrzewania potraw (rozmrzania lub regeneracji).
- Nieprawidłowa obsługa i niewłaściwe użytkowanie może spowodować poważne uszkodzenie urządzenia lub zranienie osób.
- Urządzenie może być stosowane wyłącznie w celu, do którego zostało zaprojektowane.
- Producent nie ponosi żadnej odpowiedzialności za szkody spowodowane nieprawidłową obsługą i niewłaściwym użytkowaniem urządzenia.
- W czasie użytkowania zabezpiecz urządzenie i wtyczkę kabla zasilającego przed kontaktem z wodą lub innymi płynami. W przypadku, gdyby przez nieuwagę urządzenie wpadło do wody, należy natychmiast wyciągnąć wtyczkę z kontaktu, a następnie zlecić kontrolę urządzenia specjalście.

### **Nieprzestrzeganie tej instrukcji może spowodować zagrożenie życia.**

- Nigdy nie otwieraj samodzielnie obudowy urządzenia.
- Nie wtykaj żadnych przedmiotów w obudowę urządzenia.
- Nie dotykaj wtyczki kabla zasilającego wilgotnymi rękami.
- Regularnie kontroluj stan wtyczki i kabla. W przypadku wykrycia uszkodzenia wtyczki lub kabla, zleć naprawę w wyspecjalizowanym punkcie naprawczym.
- W przypadku, gdy urządzenie spadnie lub ulegnie uszkodzeniu w inny sposób, przed dalszym użytkowaniem zawsze zleć przeprowadzenie kontroli i ewentualną naprawę w wyspecjalizowanym punkcie naprawczym.
- Nigdy nie naprawiaj urządzenia samodzielnie - **może to spowodować zagrożenie życia.**
- Chroń kabel zasilający przed kontaktem z ostrymi lub gorącymi przedmiotami i chroń go z dala od otwartego ognia. Jeżeli chcesz odłączyć urządzenie z kontaktu, zawsze chwytaj za wtyczkę, nigdy nie ciągnij za kabel.
- Zabezpiecz kabel (lub przedłużacz), aby nikt przez omyłkę nie wyciągnął go z kontaktu lub aby się o niego nie potknął.
- Kontroluj funkcjonowanie urządzenia w czasie użytkowania.
- Należy chronić dzieci przed korzystaniem z urządzeń elektrycznych bez nadzoru.
- Jeżeli urządzenie nie jest w danej chwili użytkowane lub jest właśnie czyszczone, zawsze odłącz je od źródła zasilania, wyciągając wtyczkę z kontaktu.
- **Uwaga niebezpieczeństwo!** Jeżeli wtyczka kabla zasilającego jest podłączona do kontaktu, urządzenie cały czas pozostaje pod napięciem.
- Wyłącz urządzenie, zanim wyciągniesz wtyczkę z kontaktu.
- Nigdy nie ciągnij urządzenia za kabel zasilający.

## 3. SPECJALNE PRZEPISY BEZPIECZEŃSTWA

- Nigdy nie ustawiaj urządzenia w pobliżu źródeł ciepła (np. kuchenki lub pieca).
- **Uwaga! W czasie użytkowania zabezpiecz kabel zasilający przed kontaktem z rozgrzаныmi elementami.**

## 4. CZYNNOŚCI WSTĘPNE

- Całkowicie usuń z urządzenia folię zabezpieczającą.
- Oczyszczyć urządzenie przy pomocy szmatki zwilżonej w letniej wodzie.
- Ustaw kuchenkę w pozycji poziomej.
- W celu zapewnienia odpowiedniej wentylacji kuchenki upewnij się, że urządzenie usytuowane jest tak, aby z każdej strony pozostała szczelina o szerokości przynajmniej 10 cm.
- Na kuchence nie wolno kłaść żadnych przedmiotów.
- Należy ustawić kuchenkę tak, aby wtyczka była zawsze łatwo dostępna.

## 5. PRZYGOTOWYWANIE POSIŁKÓW W KUCHENCE MIKROFALOWEJ

### 1. Wybierz przycisk żądanej mocy:



- naciśnięcie jeden raz spowoduje wybór wysokiej mocy
- naciśnięcie dwa razy spowoduje wybór średniej mocy
- naciśnięcie trzy razy spowoduje wybór rozmrażania

Wybrana moc pokaże się na wyświetlaczu:

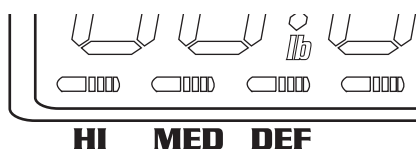

- **HI**: wysoka moc
- **MED**: średnia moc
- **DEF**: rozmrażanie

### 2. Za pomocą przycisków numerycznych wybierz żądany czas:

Na przykład 2 minuty, naciśnij



Jeżeli został wybrany właściwy czas i moc należy przycisnąć



## 6. PRZYGOTOWYWANIE POSIŁKÓW W KILKU ETAPACH (MENU JEDNORAZOWE)

Kuchenka mikrofalowa posiada możliwość przygotowywania posiłków maksymalnie w trzech etapach. Na przykład produkty mrożone należy najpierw rozmrozić, a dopiero potem gotować. Jak należy to zrobić?

### Etap I. Wybierz żądaną moc naciskając



- naciśnięcie jeden raz spowoduje wybór wysokiej mocy
- naciśnięcie dwa razy spowoduje wybór średniej mocy
- naciśnięcie trzy razy spowoduje wybór rozmrażania

Wybrana moc pokaże się na wyświetlaczu:

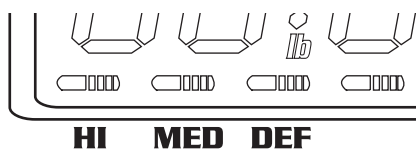

Następnie na wyświetlaczu pojawi się informacja o wybranym etapie:

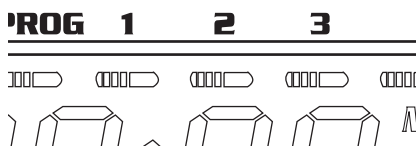

Za pomocą przycisków numerycznych wybierz żądany czas:  
Na przykład 2 minuty, przyciśnij



**Etap 2. Powtórz powyższe instrukcje**

**Etap 3. Powtórz powyższe instrukcje**

Po wybraniu żądanych opcji, naciśnij



## 7. STOSOWANIE FABRYCZNIE USTAWIONYCH PROGRAMÓW CZASOWYCH

Kuchenka posiada 20 fabrycznych ustawionych programów czasowych. Stosowanie tych programów możliwe jest wyłącznie przy użyciu mocy HI. Aby uruchomić wybrany program czasowy, naciśnij przycisk numeryczny kiedy kuchenka znajduje się w trybie „Stand-by” (stan gotowości). Klawisze są następująco zaprogramowane:

	1	2	3	4	5	6	7	8	9	0
przyciski pamięci	0'10"	0'20"	0'30"	0'45"	1'00"	1'30"	2'00"	2'30"	3'00"	3'30"
X2 + przycisk pamięci	0'20"	0'40"	1'00"	1'30"	2'00"	3'00"	4'00"	5'00"	6'00"	7'00"

## 8. PROGRAMOWANIE PRZYCISKÓW

Programy regulowane przyciskiem  można ustawiać tylko dla gotowania na jednym etapie.

**ZAPROGRAMOWANIE MENU NA GOTOWANIE W KILKU ETAPACH.**

**I. Naciśnij przycisk programu**



## 2. Wybierz numer, pod którym chcesz ustawić dany program



## 3. Naciśnij przycisk żądanej mocy



- naciśnięcie jeden raz spowoduje wybór wysokiej mocy
- naciśnięcie dwa razy spowoduje wybór średniej mocy
- naciśnięcie trzy razy spowoduje wybór rozmrażania

Wybrana moc pokaże się na wyświetlaczu:

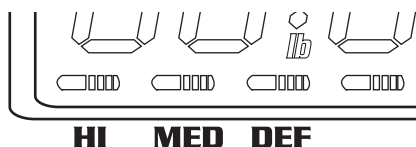

Następnie na wyświetlaczu pojawi się informacja o wybranej opcji:

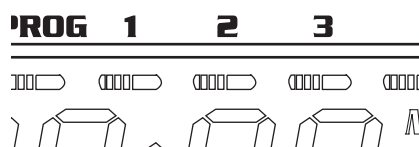

## 4. Za pomocą przycisków numerycznych wybierz żądany czas:

Na przykład 2 minuty, naciśnij



## 5. Aby zaprogramować więcej etapów powtórz krok 3 i 4

## 6. Po zakończeniu programowania, zakończ je naciskając



## URUCHOMIENIE USTAWIONYCH PROGRAMÓW MENU (3 ETAPY)



- Przyciśnij przycisk  na wyświetlaczu musi być „0”
- Przyciśnij przycisk numeryczny 1÷0 na którym ustawiony jest program czasowy



- Przyciśnij przycisk start 

## 9. PROGRAMOWANIE MENU JEDNOETAPOWEGO GOTOWANIA.

### 1. Naciśnij przycisk programu



### 2. Naciśnij przycisk X2



### 3. Wybierz numer, pod którym chcesz ustawić dany program



### 4. Wybierz przycisk żądanej mocy



- naciśnięcie jeden raz spowoduje wybór wysokiej mocy
- naciśnięcie dwa razy spowoduje wybór średniej mocy
- naciśnięcie trzy razy spowoduje wybór rozmrażania

Wybrana moc pokaże się na wyświetlaczu:

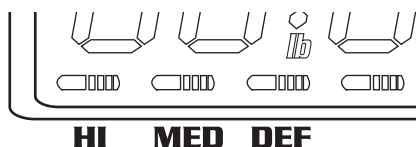

Następnie na wyświetlaczu pojawi się informacja o wybranym etapie:

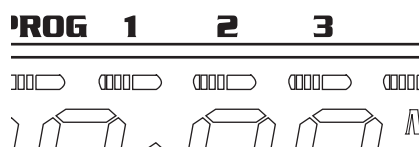

### 5. Za pomocą przycisków numerycznych wybierz żądany czas:

Na przykład 2 minuty, przyciśnij





### 6. Po zakończeniu programowania, zakończ je naciskając przycisk



## URUCHOMIENIE USTAWIONYCH PROGRAMÓW MENU (I ETAP)

Z użyciem przycisku pamięci 2



- Przyciśnij przycisk  Na wyświetlaczu musi być „0”
- Przyciśnij przycisk  na wyświetlaczu pokaże się dokonany wybór pamięci x2
- Przyciśnij przycisk numeryczny 1÷0 na którym ustawiony jest program czasowy



- Przyciśnij przycisk

## 10. AKTYWACJA BLOKADY ZABEZPIEZAJĄCEJ PRZED DZIEĆMI

Aby aktywować blokadę zabezpieczającą przed dziećmi, kiedy kuchenka pozostaje w trybie gotowości, należy przytrzymać

przycisk 

aż na wyświetlaczu pojawi się „loc”. Aby dezaktywować blokadę zabezpieczającą przed dziećmi, kiedy

kuchenka pozostaje w trybie gotowości, należy przytrzymać przycisk  aż z wyświetlacza zniknie „loc”

## II. JAK CZĘSTO UŻYWANA JEST KUCHENKA MIKROFALOWA?

Kuchenka wyposażona jest w funkcję, dzięki której można sprawdzić, jak często kuchenka jest używana. Aby uruchomić tę funkcję należy:

- Otworzyć drzwiczki
- Przytrzymać przycisk  i nacisnąć przycisk . Na wyświetlaczu pojawi się numer informujący o ilości razy, kiedy kuchenka była używana.

## 12. CZYSZCZENIE I KONSERWACJA

- Przed umyciem wyłącz urządzenie.
- **Uwaga:** Nigdy nie zanurzaj urządzenia w wodzie lub w innym płynie!
- Umyj zewnętrzną stronę przy pomocy wilgotnej szmatki (roztwór wody i łagodnego środka czyszczącego).
- Nigdy nie używaj żrących środków czyszczących ani materiałów ściernych. Nie stosuj ostrych przedmiotów. Nie używaj benzyny ani rozpuszczalników. Czyść urządzenie wilgotną szmatką oraz ewentualnie płynem do mycia naczyń. Nie stosuj żadnych środków ściernych.

## 13. PARAMETRY TECHNICZNE

Napięcie zasilające	230V / 50 Hz
Pobór mocy	1000 W
Moc grzewcza	1500 W
Wymiary zewnętrzne	520x442x321 mm
Wymiary wewnętrzne	335x364x212 mm
Pojemność	25 litrów
Waga netto	18 kg

Urządzenie należy podłączyć do zasilania elektrycznego z uziemieniem i wyłącznikiem różnicowo-prądowym.

## 14. BUDOWA KUCHENKI MIKROFALOWEJ I PANELU STEROWANIA

Schemat kuchenki mikrofalowej

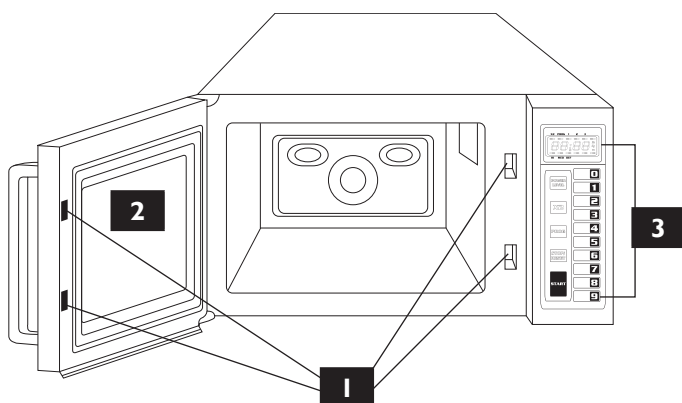

1	Blokada bezpieczeństwa
2	Drzwiczki
3	Panel sterujący



## Schemat panelu sterowania

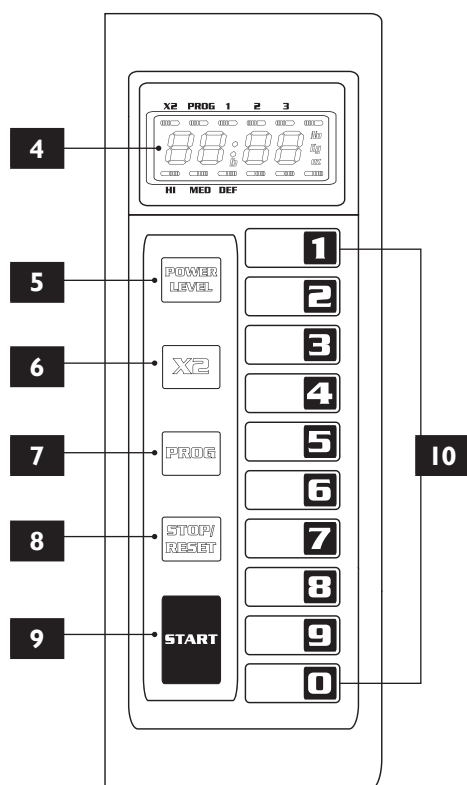

4	Cyfrowy wyświetlacz
5	Przycisk do ustawiania poziomu mocy
6	X2 – przycisk pamięci 2
7	Przycisk programujący
8	Przycisk stop/ reset
9	Przycisk start
10	Przyciski programowe

## Schemat cyfrowego wyświetlacza

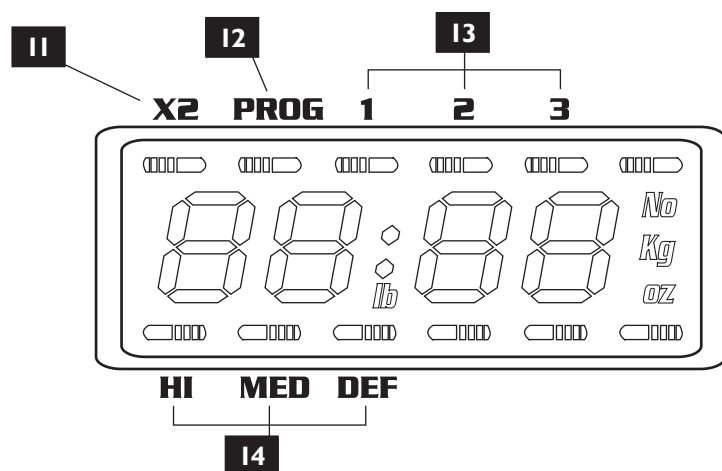

11	X2 dokonany wybór pamięci
12	Wybrane zaprogramowane menu
13	Faza przygotowania
14	Wybrany poziom mocy

## 15. USUWANIE ZUŻYTYCH URZĄDZEŃ

Po zakończeniu okresu użytkowania kuchenki lub kupując nową w firmie Stalgast możecie Państwo oddać stare urządzenie. Prześlijcie ją do nas a wyspecjalizowana firma zutylizuje ją zgodnie z Ustawą o zużyтым sprzęcie elektrycznym i elektronicznym (Dz. U. 2005 Nr 180 poz. 1495)

## 16. GWARANCJA

Sprzedawca odpowiada z tytułu rękojmi bądź gwarancji.

Wymianie gwarancyjnej nie podlegają takie elementy jak: żarówki, elementy gumowe, elementy grzewcze zniszczone kamieniem kotłowym, śruby oraz elementy ulegające naturalnemu zużyciu np; palniki, uszczelki gumowe oraz wszelkiego rodzaju elementy uszkodzone mechanicznie