



stalgast

ekspert gastronomiczny

INSTRUKCJA OBSŁUGI

v1.0 - 12.2009

Witryna chłodnicza

MODEL: 852230



Dziękujemy Państwu za zakup naszego produktu. Przed pierwszym użyciem prosimy dokładnie zapoznać się z niniejszą instrukcją obsługi.

Kopiowanie niniejszej instrukcji bez zgody producenta jest zabronione.

Zdjęcia oraz rysunki mają charakter poglądowy i mogą różnić się od zakupionego urządzenia.

UWAGA: Instrukcję należy przechowywać w bezpiecznym oraz dostępnym dla personelu miejscu. Producent zastrzega sobie prawo do zmiany parametrów technicznych urządzeń bez zapowiedzi.

I. INSTRUKCJE BEZPIECZEŃSTWA

- Nieprawidłowa obsługa i niewłaściwe użytkowanie może spowodować poważne uszkodzenie urządzenia lub zranienie osób.
- Urządzenie może być stosowane wyłącznie w celu, do którego zostało zaprojektowane.
- Producent nie ponosi żadnej odpowiedzialności za szkody spowodowane nieprawidłową obsługą i niewłaściwym użytkowaniem urządzenia.
- W czasie użytkowania zabezpiecz urządzenie i wtyczkę kabla zasilającego przed kontaktem z wodą lub innymi płynami. W przypadku, gdyby przez nieuwagę urządzenie wpadło do wody, należy natychmiast wyciągnąć wtyczkę z kontaktu, a następnie zlecić kontrolę urządzenia specjalście.

Nieprzestrzeganie tej instrukcji może spowodować zagrożenie życia.

- Nigdy nie otwieraj samodzielnie obudowy urządzenia.
- Nie wtykaj żadnych przedmiotów w obudowę urządzenia.
- Nie dotykaj wtyczki kabla zasilającego wilgotnymi rękami.
- Regularnie kontroluj stan wtyczki i kabla. W przypadku wykrycia uszkodzenia wtyczki lub kabla, zleć naprawę w wyspecjalizowanym punkcie naprawczym.
- W przypadku, gdy urządzenie spadnie lub ulegnie uszkodzeniu w inny sposób, przed dalszym użytkowaniem zawsze zleć przeprowadzenie kontroli i ewentualną naprawę w wyspecjalizowanym punkcie naprawczym.
- Nigdy nie naprawiaj urządzenia samodzielnie - **może to spowodować zagrożenie życia.**
- Chroń kabel zasilający przed kontaktem z ostrymi lub gorącymi przedmiotami i chroń go z dala od otwartego ognia. Jeżeli chcesz odłączyć urządzenie z kontaktu, zawsze chwytaj za wtyczkę, nigdy nie ciągnij za kabel.
- Zabezpiecz kabel (lub przedłużacz), aby nikt przez omyłkę nie wyciągnął go z kontaktu lub się o niego nie potknął.
- Kontroluj funkcjonowanie urządzenia w czasie użytkowania.
- Nie należy zezwalać na użytkowanie urządzenia przez osoby niepełnoletnie, osoby upośledzone fizycznie lub umysłowo oraz upośledzone pod względem zdolności ruchowej, a także osoby nieposiadające odpowiedniego doświadczenia i wiedzy dotyczącej właściwego użytkowania urządzenia. Wyżej wymienione osoby mogą obsługiwać urządzenie jedynie pod nadzorem osoby odpowiedzialnej za bezpieczeństwo.
- Jeżeli urządzenie nie jest w danej chwili użytkowane lub jest właśnie czyszczone, zawsze odłącz je od źródła zasilania, wyciągając wtyczkę z kontaktu.
- **Uwaga :** Jeżeli wtyczka kabla zasilającego jest podłączona do kontaktu, urządzenie cały czas pozostaje pod napięciem.
- Wyłącz urządzenie, zanim wyciągniesz wtyczkę z kontaktu.
- Nigdy nie ciągnij urządzenia za kabel zasilający.

2. OGÓLNE

1. Witryna chłodnicza MODEL: 852230 służy do przechowywania schłodzonych produktów spożywczych w temperaturze w zakresie 0-12 °C
2. W witryna zastosowany jest najlepszej jakości w pełni zabudowany kompresor. Płyn chłodzący R134a , jest środkiem ekologicznym. Urządzenie posiada chłodzenie powietrzem.
3. Urządzenie posiada szeroki zakres zastosowania w sklepie ,domu jak i sali konferencyjnej.
4. Na bokach i drzwiach użyte są podwójne przezroczyste szyby.

3. BUDOWA

Obudowa górna

Szklane
drzwi

Wlot powietrza
Nigdy nie zasłaniaj
wlotu powietrza.
Powietrze jest pobie-
rane z zewnątrz a
następnie schłodzo-
ne cyrkuluje
wewnątrz witryny



Półki

Wysokość półek może być regulo-
wana dla różnych dań. Aby wyregu-
lować, należy:

- 1) Wyjąć półkę.
- 2) Przesunąć podporę półki na odpowiednią wysokość.
- 3) Ponownie położyć półkę na podporę.

Wylot powietrza

Nigdy nie zasłaniaj wylotu. Pozwa-
la to wymieniać powietrze, które
cyrkuje wewnątrz lodówki.

4. PRZENOSZENIE I UMIEJSCOWIENIE

Przeń ostrożnie

Najpierw odłącz urządzenie od prądu.

Podczas przenoszenia nie przechylaj witryny ponad 45°



Suche miejsce

Zawsze ustawiaj witrynę w suchym miejscu. Wilgoć może doprowadzić do zwarcia elektrycznego.



Odpowiednia ilość miejsca



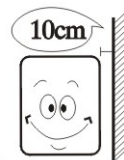



Odstęp z obu stron i tyłu witryny do ściany lub innych przedmiotów musi wynosić co najmniej 10cm. Wydajność urządzenia może być obniżona jeżeli ilość miejsca jest zbyt mała dla poprawnej cyrkulacji powietrza.

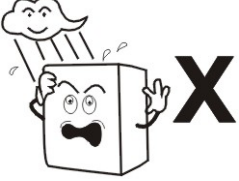
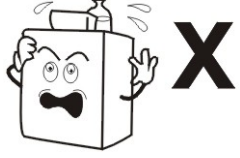
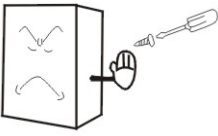
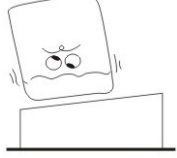
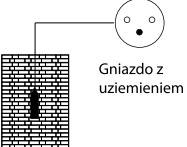

Dobra Wentylacja

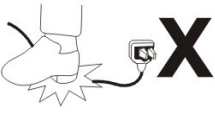
Zawsze ustawiaj witrynę w miejscu z dobrą wentylacją. Podczas pierwszego użycia, odczekaj 2 godziny po przenoszeniu, a następnie podłącz urządzenie do prądu i uruchom.

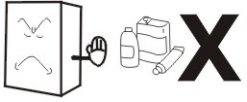
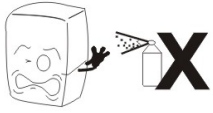

<p>Z daleka od źródła ciepła</p> <p>Nigdy nie narażaj witryny na bezpośrednie działanie promieni słonecznych. Nigdy nie umieszczaj urządzenia w pobliżu źródła ciepła może to doprowadzić do obniżenia jego wydajności.</p> 	<p>Żadnego ciężkiego obciążenia</p> <p>Nigdy nie ustawiaj ciężkich przedmiotów na witrynie.</p> 
<p>Nie przedziurawiaj</p> <p>Nigdy nie dziuraw obudowy. Nigdy nie usiłuj wprowadzać jakichkolwiek zmian w witrynie</p> 	<p>Stabilna postawa</p> <p>Zawsze ustawiaj witrynę na stabilnym i płaskim podłożu.</p> 
<p>Wyłącznie gniazdko elektryczne</p> <p>Normalnie, źródło zasilania powinno posiadać następującą charakterystykę: 230V, 50Hz z uziemieniem i podłączone do zabezpieczenia różnicowo-prądowego.</p> 	<p>Nie dziel gniazdka</p> <p>Nigdy nie pozwól aby urządzenie dzieliło jedno gniazdko z innymi urządzeniami, w przeciwnym wypadku kabel rozgrzeje się i powstanie ryzyko pożaru.</p> 
<p>Chroń kable</p> <p>Nigdy nie łam lub nie uszkodzaj kabli, w przeciwnym wypadku może nastąpić porażenie prądem i nastąpi ryzyko pożaru.</p> 	<p>Nie oblewaj wodą</p> <p>Nigdy nie oblewaj obudowy wodą, w przeciwnym wypadku może dojść do zwarcia lub porażenia prądem.</p> 
<p>Chroń przed substancjami łatwopalnymi i wybuchowymi</p> <p>Nigdy nie przechowuj w witrynie substancji łatwo palnych lub wybuchowych takich jak eter, benzyna, i alkohol.</p> 	<p>Nie pryskaj</p> <p>Pryskanie środkami łatwopalnymi takimi jak np. farba w sprayu w okolicy urządzenia jest niedozwolone, w przeciwnym wypadku może nastąpić pożar.</p> 
<p>Po przerwie w zasilaniu</p> <p>Po przerwie w zasilaniu lub odłączeniu witryny, zawsze odczekaj co najmniej 5 minut przed ponownym podłączeniem urządzenia.</p> 	<p>Nie przechowuj lekarstw</p> <p>Nie przechowuj lekarstw w witrynie.</p> 

5. OBSŁUGA I UWAGI

5.1. Przed uruchomieniem

Podłącz urządzenie do indywidualnego gniazdka 230V~50 Hz.

Po podłączeniu i uruchomieniu urządzenia, należy położyć rękę na wlot powietrze w celu sprawdzenia czy jest on zimny. Następnie można wkładać jedzenie do lodówki.

5.2. Cyfrowy sterownik temperatury:

Kontrolka LED

sygnalizująca pracę sprężarki

Kontrolka LED odmrażania

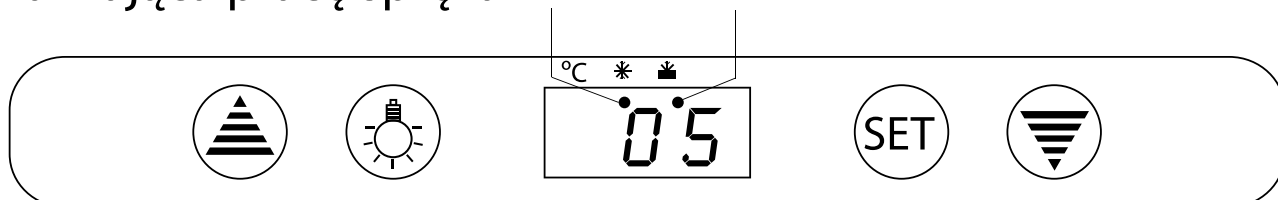



5.3. Funkcje

Głównymi funkcjami panelu są: Wyświetlacz temperatury/ sterowanie temperatury/ ręczne i automatyczne odmrażanie/ sterowanie podświetlaniem/ zapisywanie wartości/ program samo-testujący/ blokowanie parametrów.

5.4. Obsługa przedniego panelu sterowania

1. Ustawianie temperatury

Wciśnij przycisk , ustawiona temperatura jest wyświetlana.

Wciśnij przycisk  lub  aby zmienić i zapisać wyświetlaną temperaturę.

Wciśnij przycisk , aby wyjść z ustawień i wyświetlić aktualną temperaturę w lodówce.

2. Jeżeli żaden przycisk nie zostanie wciśnięty przez 10 sekund, wyświetlacz będzie wyświetlał aktualną temperaturę w lodówce.

3. Podświetlenie: Wciśnij przycisk  aby podświetlić ekspozycję; ponowne wciśnięcie spowoduje zgaszenie podświetlenia.

Ręczne uruchamianie/ zatrzymywanie odmrażania: należy wcisnąć przycisk  i przytrzymać go przez 6 sekund w celu rozpoczęcia lub zatrzymania cyklu odmrażania.

4. Kontrolka LED pracy sprężarki: Podczas pracy; kontrolka jest zapalona, podczas opóźnionego startu; kontrolka mruga.

5. Kontrolka LED odmrażania: podczas odmrażania, kontrolka się świeci; po zakończeniu cyklu, kontrolka gaśnie;

5.5. Uwagi:

- W celu zachowania stałej temperatury w witrynie skróć czas otwarcia drzwi jak i częstość ich otwierania.
- Nigdy nie zastawiaj wlotu i wylotu powietrza. Umożliwi to najlepszą cyrkulację i wydajność chłodniczą lodówki.
- Nie ustawiaj jedzenia zbyt gęsto w lodówce, ponieważ wpłynie to negatywnie na chłodzenie. Dostosuj wysokość półek dla poprawnego przechowywania jedzenia.
- Ostudź gorące jedzenie do temperatury pokojowej przed włożeniem go do lodówki.

- Zminimalizuj czas otwarcia drzwi i utrzymuj zimno wewnątrz witryny podczas awarii lub odcięcia prądu.
- Nigdy nie naprawiaj samodzielnie uszkodzonego kabla. Zgłoś awarie elektrykowi
- Nigdy nie dotykaj kompresora, grozi to poparzeniem.

5.6. Ustawienia sterownika (nastawy fabryczne)

Aby wejść w nastawy fabryczne należy przytrzymać przycisk SET  przez 7 sekund. Następnie po menu serwisowym poruszać się za pomocą przycisków dół i góra oraz set.

Komunikat	Ustawienia fabryczne	Opis	
E1	02°C	najniższa temperatura	
E2	12°C	najwyższa temperatura	
E3	03°C	histereza	
E4	2 min	opóźnienie	
E5	0	kalibracja sondy komory	
E6	0	kalibracja sondy parownika	
F1	20 min	czas rozmrażania	
F2	6 godz.	częstotliwość automatycznego rozmrażania	
F3	8°C	temperatura końcowa rozmrażania parownika	
F4	0	0-1	
CI	0	zmiana wyświetlanej temperatury	0 - celcjusza 1-farenhaita

Automatyczne rozmrażanie ustawione jest w pozycji F1, F2 na czas 20 min co 6 godzin. Ustawienia te można zmienić.

6. KONSERWACJA

6.1. Uwagi:

- Witrynę należy utrzymywać w czystości i okresowo ją serwisować.
- Przed rozpoczęciem czynności serwisowych należy zawsze odłączyć urządzenie od zasilania.
- Nie należy używać uszkodzonej wtyczki lub luźnego gniazdka, może spowodować to porażenie elektryczne lub zwarcie.
- Nie oblewaj witryny wodą. Nie używaj żrących detergentów, mydła, benzyny, acetonu, lub szczotki.

6.2. Czyszczenie zewnętrzne:

W celu umycia zewnętrznej obudowy lodówki, należy zanurzyć miękką ściereczkę w neutralnym detergencie (detergencie do naczyń), przetrzeć, a następnie wytrzeć suchą miękką ściereczką

6.3. Czyszczenie wnętrza:

Należy wyjąć półki i umyć je pod bieżącą wodą. Wnętrze witryny należy wyczyścić ściereczką namoczoną w neutralnym detergencie (detergencie do naczyń), przetrzeć, a następnie wytrzeć suchą miękką ściereczką.

6.4. Wyłączanie lodówki na dłuższy czas:

- Wyjmij całą zawartość lodówki i odłącz ją od zasilania.
- Dokładnie wyczyść lodówkę wewnątrz i z zewnątrz, otwórz drzwi w celu wysuszenia.
- Zabezpiecz szkło przed stłuczeniem.
- Wyczyść tacę kondensacyjną i wytrzyj ją do sucha.

7. ROZWIĄZYWANIE PROBLEMÓW

Problem	Sprawdzić
Brak chłodzenia	Czy wtyczka jest dokładnie włożona do gniazdka? Czy bezpiecznik jest uszkodzony? Czy w obiekcie jest zasilanie?
Słabe chłodzenie	Czy lodówka stoi bezpośrednio na słońcu? Czy w okolicy lodówki znajduje się źródło grzewcze? Czy wentylacja naokoło lodówki jest wystarczająco efektywna? Czy drzwi się domykają? Czy drzwi są otwierane na długi czas? Czy uszczelka drzwi jest uszkodzona lub zdeformowana? Czy jedzenie jest zbyt gęsto ustawione? Czy jedzenie blokuje wlot lub wylot powietrza? Ustaw temperaturę na panelu sterowania.
Witryna hałasuje	Witryna nie jest wypoziomowana. Witryna dotyka ściany lub innego materiału. W witrynie znajduje się luźna część.

Jeżeli powyższe wskazówki nie rozwiążą problemu należy skontaktować się z lokalnym agentem serwisowym w celu naprawienia usterki.

7.1. Następujące objawy nie są usterkami:

- Lodówka wydaje odgłos bulgotania wody podczas pracy. Jest to normalne ponieważ płyn chłodzący cyrkuluje w systemie.
- Gdy występuje wilgoć w powietrzu, woda może się kondensować na zewnątrz lodówki, nie jest to spowodowane usterką urządzenia. Wodę należy zetrzeć szmatką.

8. SCHEMAT ELEKTRYCZNY

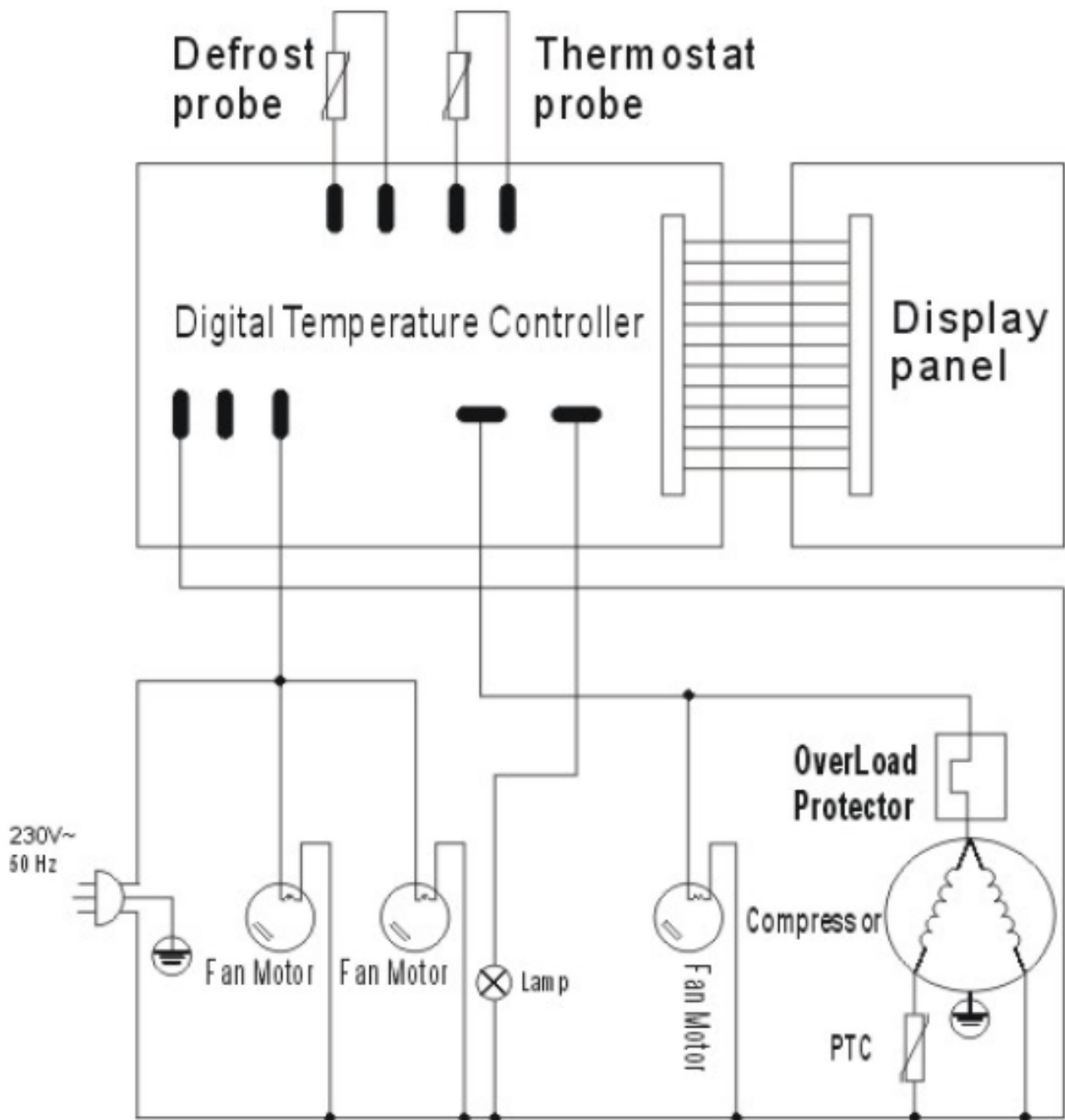

- Defrost probe: Czujnik odmrażania
- Thermostat probe: Czujnik termostatu
- Digital temperature controller: Cyfrowy sterownik temperatury
- Display panel: Wyświetlacz
- Fan motor: Silnik wentylatora
- Lamp: lampka
- Overload protektor: Bezpiecznik przeciążenia
- Compressor: Kompresor

9. PARAMETRY

Model	852230
Płyn chłodzący i ilość wtryskiwana	R134a (160)
Ogólna moc znamionowa (kW)	0,25
Strefa klimatyczna	IV do 43°C
Temperatura chłodzenia (°C)	0-12
Klasa zabezpieczenia przed porażeniem elektrycznym	I
Zużycie energii (Kw.h/24h)	4
Całkowita efektywna objętość (L)	235
Waga netto (kg)	76.4
Napięcie znamionowe (V)	230~
Częstotliwość znamionowa (Hz)	50
Ogólne rozmiary (mm) (LxWxH)	515x485x1689

10. USUWANIE ZUŻYTYCH URZĄDZEŃ

Po zakończeniu okresu użytkowania sprzętu lub kupując nowy w firmie Stalgast możecie Państwo oddać stare urządzenie. Przyślijcie je do nas a wyspecjalizowana firma zutylizuje je zgodnie z Ustawą o zużytych sprzęcie elektrycznym i elektronicznym (Dz. U. 2005 Nr 180 poz. 1495).

11. GWARANCJA

Sprzedawca odpowiada z tytułu rękojmi bądź gwarancji.

W przypadku stwierdzenia uszkodzeń wynikających z powstania osadów wapnia w urządzeniu, nie podlegają one naprawie gwarancyjnej

Wymianie gwarancyjnej nie podlegają takie elementy jak: żarówki, elementy gumowe, elementy grzewcze zniszczone kamieniem kotłowym, śruby oraz elementy ulegające naturalnemu zużyciu np; palniki, uszczelki gumowe oraz wszelkiego rodzaju elementy uszkodzone mechanicznie.

12. TABLICZKA ZNAMIONOWA

WITRYNA EKSPOZYCYJNA			
Model	852230	Pojemność (litry)	235
Napięcie (V)	230	Waga (kg)	76,4
Częstotliwość (Hz)	50	Temperatura (°C)	0 / +12
Moc (kW)	0,25	Wymiary (mm)	515x485x1689
Data		Nr seryjny	
		STALGAST Sp. z o.o. ul. Staniewicka 5 03-310 Warszawa, Poland	

