



**stalgast**  
ekspert gastronomiczny

# RYSUNEK ZŁOŻENIOWY

V1 - 22.10.2009

## MIKSER RĘCZNY

**MODEL: 711241**



# I. RYSUNEK ZŁOŻENIOWY

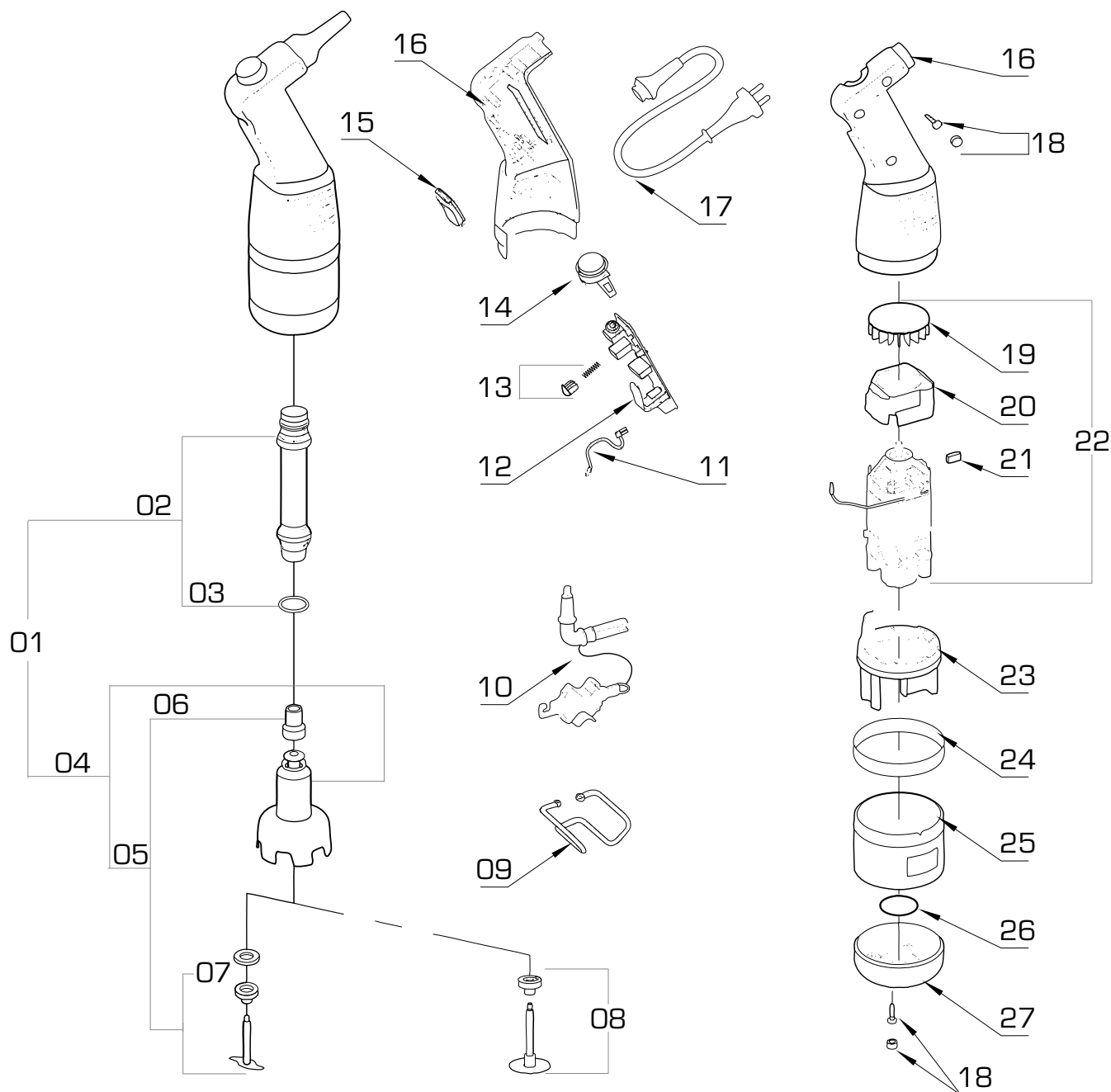

Nr	Nr kat.	Opis	Nr	Nr kat.	Opis
01	V711241-01	Ramię z dzwonem - komplet	15	V711241-15	Ostona włącznika
02	V711241-02	Ramię	16	V711241-16	Obudowa (prawa + lewa)
03	V711241-03	Uszczelka	17	V711241-17	Przewód zasilający
04	V711241-04	Oprawa dzwona	18	V711241-18	Śruba + zaślepka
05	V711241-05	Nóż - komplet	19	V711241-19	Wentylator
06	V711241-06	Sprzęgło	20	V711241-20	Ostona
07	V711241-07	Uszczelka	21	V711241-21	Szczotka
08	V711241-08	Tarcza do emulgowania - komplet	22	V711241-22	Silnik
09	V711241-09	Wieszak	23	V711241-23	Podstawa silnika
10	V711241-10	Narzędzie do demontażu	24	V711241-24	Opaska
11	V711241-11	Przewody elektryczne	25	V711241-25	Ostona silnika
12	V711241-12	Płyta główna	26	V711241-26	O-ring
13	V711241-13	Przycisk + sprężyna	27	V711241-27	Ostona
14	V711241-14	Regulator obrotów			

## 2. SCHEMAT ELEKTRYCZNY

----- tylko w modelach 120V

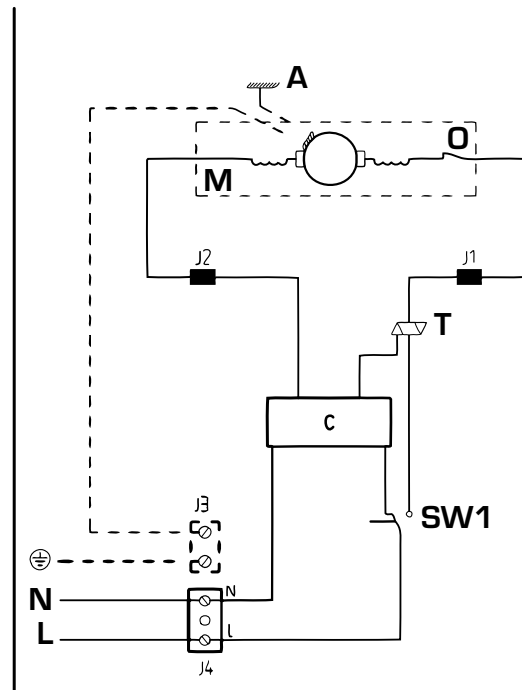
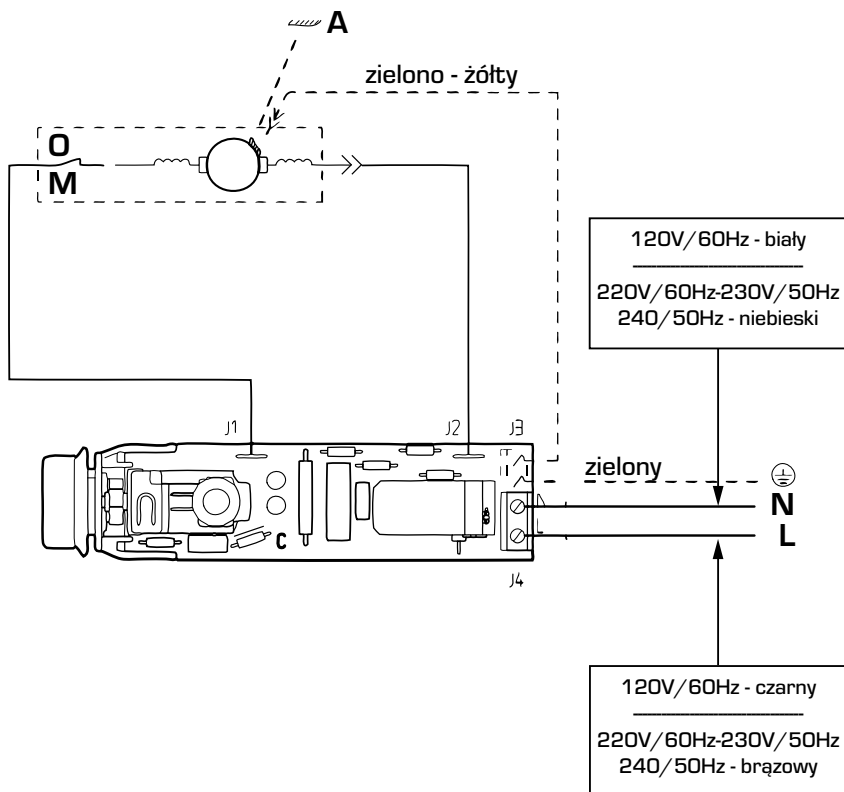

- A - aluminiowa obudowa
- C - kondensator
- M - silnik
- SW1 - włącznik/wyłącznik
- T- triak
- O - zabezpieczeni termiczne