



stalgast
ekspert gastronomiczny

RYSUNEK ZŁOŻENIOWY

V1 - 06.08.2009

MIKSER RĘCZNY

MODEL: 711300



I. RYSUNEK ZŁOŻENIOWY

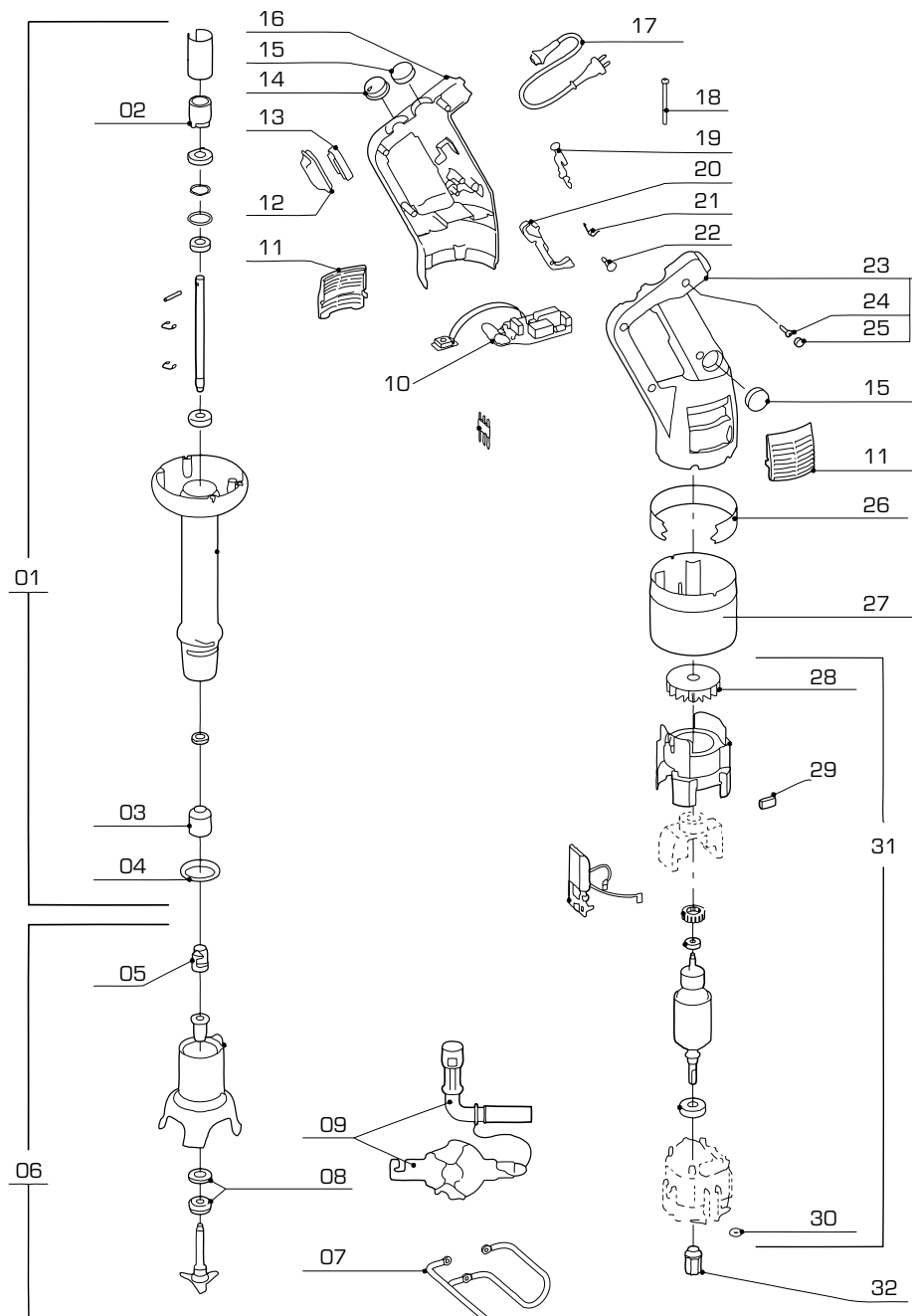

Nr	Nr kat.	Opis	Nr	Nr kat.	Opis
01	V711300-01	Ramię	17	V711300-17	Przewód zasilający
02	V711300-02	Sprzęgło (żeńskie)	18	V711300-18	Śruba
03	V711300-03	Sprzęgło (żeńskie)	19	V711300-19	Przycisk zabezpieczający + sprężyna
04	V711300-04	Uszczelka	20	V711300-20	Dźwignia popychacza przycisku
05	V711300-05	Sprzęgło (męskie)	21	V711300-21	Sprężyna dźwigni popychacza
06	V711300-06	Dzwon - komplet	22	V711300-22	Przycisk blokujący
07	V711300-07	Wieszak	23	V711300-23	Obudowa lewa
08	V711300-08	Uszczelka	24	V711300-24	Śruba
09	V711300-09	Narzędzie do demontażu	25	V711300-25	Zaślepka
10	V711300-10	Płyta główna	26	V711300-26	Opaska
11	V711300-11	Ostona wentylowana	27	V711300-27	Ostona silnika
12	V711300-12	Ostona włącznika	28	V711300-28	Wentylator
13	V711300-13	Uszczelka przycisku	29	V711300-29	Szczotka
14	V711300-14	Regulator obrotów	30	V711300-30	Uszczelka
15	V711300-15	Zaślepka	31	V711300-31	Silnik - komplet
16	V711300-16	Obudowa prawa	32	V711300-32	Sprzęgło przy silniku