

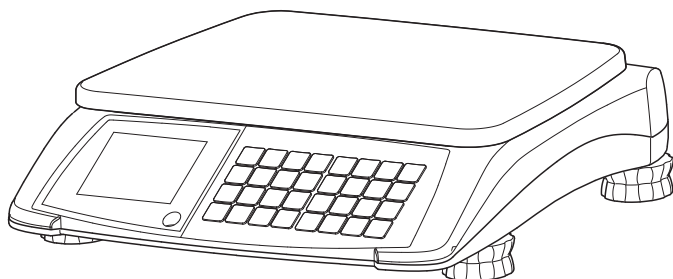

Instrukcja obsługi

# **OHAUS Aviator 5000**





# Spis treści

<b>1</b>	<b>Ogólny opis wagi handlowej</b>	<b>4</b>
1.1	Główne funkcje	4
1.2	Opis urządzenia	4
1.3	Instrukcje bezpieczeństwa	7
1.4	Instrukcje dotyczące kalibracji	7
<b>2</b>	<b>Konfiguracja</b>	<b>8</b>
2.1	Zawartość opakowania	8
2.2	Wymagania dotyczące montażu wagi	8
2.3	Konfiguracja wagi	8
2.4	Montaż akumulatorów	9
2.5	Podłączanie do źródła zasilania	10
2.6	Włączanie/wyłączanie wagi	10
2.7	Konserwacja i czyszczenie wagi	10
<b>3</b>	<b>Obsługa urządzenia</b>	<b>11</b>
3.1	Brak konieczności wcześniejszej konfiguracji	11
3.2	Obsługa urządzenia za pomocą klawiszy PLU	11
3.3	Korzystanie z funkcji tary	14
3.4	Zerowanie	15
3.5	Praca w trybie zliczania	15
3.6	Gromadzenie danych	16
3.7	Funkcja obliczania reszty	17
3.8	Ustawianie ceny jednostkowej i/lub tary	18
3.9	Funkcja zatrzymania wyniku	19
3.10	Ważenie na podstawie ceny jednostkowej przeliczonej na 100 g	19
3.11	Przełączanie jednostki masy pomiędzy kg i funtami (lb)	20
3.12	Wyświetlanie ceny w EURO	20
3.13	Funkcja podświetlenia	21
<b>4</b>	<b>Konfiguracja operatora</b>	<b>22</b>
4.1	Konfiguracja	22
4.2	Przegląd konfiguracji operatora	24
<b>5</b>	<b>Co należy zrobić, gdy...?</b>	<b>26</b>
<b>6</b>	<b>Dane techniczne i akcesoria</b>	<b>27</b>
6.1	Dane techniczne	27
6.2	Akcesoria	27
<b>7</b>	<b>Załącznik</b>	<b>28</b>
7.1	Użyłzacja	28

# 1 Ogólny opis wagi handlowej

## 1.1 Główne funkcje

Gratulujemy zakupu nowej wagi.

Niniejsza waga jest cyfrową, kalkulatoryjną wagą o estetycznym wyglądzie i wytrzymałej obudowie z możliwością zasilania na baterie. Zapewnia ona możliwość komfortowej mobilnej sprzedaży przy zachowaniu wysokiej dokładności ważenia.

## 1.2 Opis urządzenia

### 1.2.1 Klawiatura

Klawiatura jest podzielona na cztery obszary. Klawisze funkcji zaawansowanych zależą od regionu.

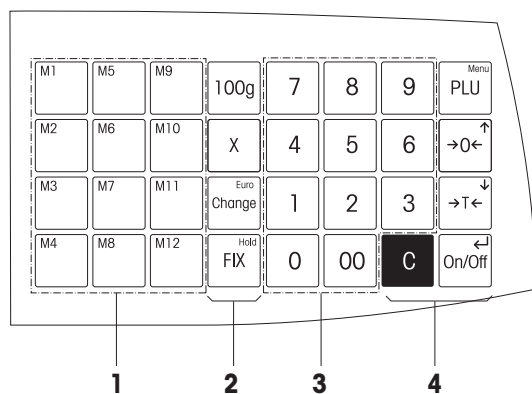

- 1 Klawisze programowalne PLU
- 2 Klawisze funkcji zaawansowanych
- 3 Klawiatura numeryczna
- 4 Klawisze funkcji podstawowych

## Wyświetlacz

Wygląd wyświetlacza od strony klienta oraz od strony operatora urządzenia:

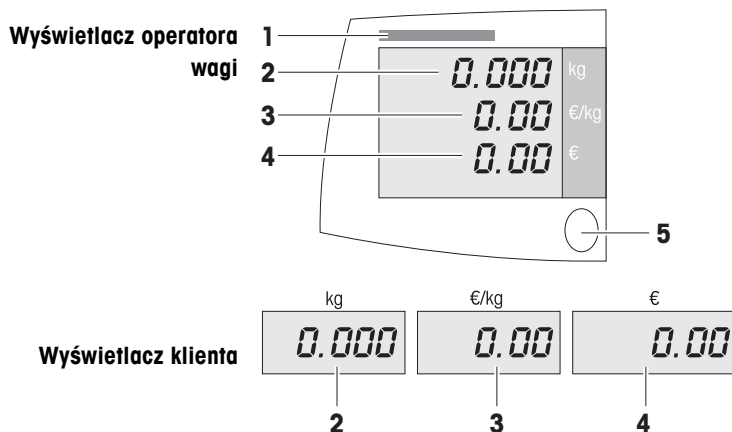

- 1 Szalka kalibracyjna
- 2 Wyświetlacz masy
- 3 Cena jednostkowa
- 4 Cena
- 5 Wskaźnik poziomu

Na wyświetlaczu mogą pojawić się następujące komunikaty i wskaźniki stanu dotyczące masy i ceny:

- |              |  |
|--------------|--|
| <b>ZERO</b>  | Waga wyzerowana  |
| <b>PT</b>    | Tara wpisana z klawiatury lub tara wywołana za pomocą klawisza PLU                   |
| <b>NET</b>   | Wartość netto (masa brutto minus tara); klawisz tary                                 |
| <b>FIX</b>   | Cena jednostkowa i/lub tara ustawione  |
| <b>X</b>     | Waga w trybie kalkulacji (by-count)  |
| <b>100 g</b> | Aktywna kalkulacja na podstawie 100 g  |
| <b>1/2</b>   | Aktywna kalkulacja na podstawie 1/2 funta  |
| <b>1/4</b>   | Aktywna kalkulacja na podstawie 1/4 funta  |
| <b>Add</b>   | Waga w trybie gromadzenia danych; dane zapisywane w pamięci trybu gromadzenia danych |
| <b>Total</b> | Wyświetlana cena całkowita dodana do pamięci trybu gromadzenia danych                |
|              | Poziom naładowania akumulatora – pełen   |
|              | Poziom naładowania akumulatora – 2/3   |
|              | Poziom naładowania akumulatora – 1/3   |
|              | Poziom naładowania akumulatora – poziom krytyczny                                    |

## 1.2.2

## Złącza oraz inne elementy dostępne od spodu urządzenia

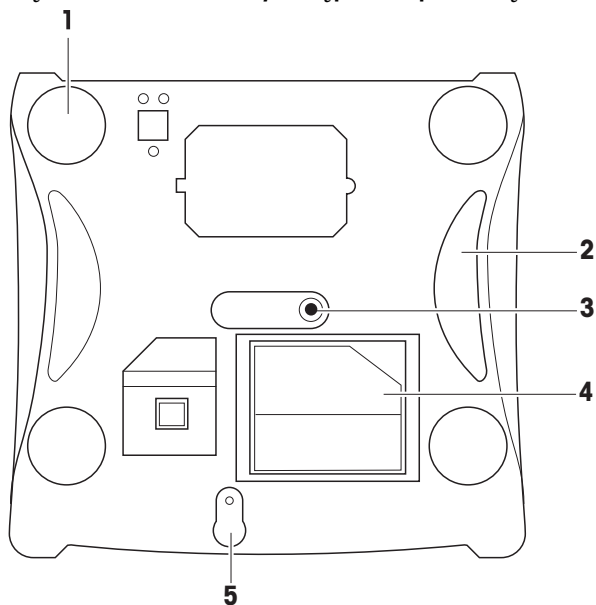

Na spodniej części wagi dostępne są następujące elementy:

- 1 Regulowana stopa
- 2 Uchwyty
- 3 Przyłącze źródła zasilania
- 4 Przedział na zasilacz
- 5 Klawisz kalibracji

## 1.3

### Instrukcje bezpieczeństwa



#### Podstawowe instrukcje bezpieczeństwa

- ▶ Przed przystąpieniem do obsługi wagi zaleca się przeczytanie niniejszej instrukcji obsługi.
- ▶ Przechowywać instrukcję w pobliżu wagi w celu wykorzystania w przyszłości.
- ▶ Nie otwierać obudowy wagi.
- ▶ Przed przystąpieniem do czyszczenia wagi należy zawsze odłączyć urządzenie od zasilania.



#### Instrukcje bezpieczeństwa dotyczące pracy na baterie

- ▶ Baterie nie mogą znaleźć się w kontakcie z rozpuszczalnikami chemicznymi, olejem lub wodą.
- ▶ Przechowywać baterie z dala od źródła ciepła i ognia.
- ▶ Nie otwierać baterii.

## 1.4

### Instrukcje dotyczące kalibracji



Wagi skalibrowane fabrycznie posiadają odpowiednią etykietę informacyjną na opakowaniu.

Wagi z zielonym oznaczeniem M na tabliczce znamionowej są dostarczone w stanie gotowości do pracy.



Wagi kalibrowane dwuetapowo posiadają odpowiednią etykietę informacyjną na opakowaniu.

Niniejsza waga dostarczana jest po wykonaniu tylko pierwszego etapu kalibracji (deklaracja zgodności zgodnie z normą EN 45501-8.2). Drugi etap kalibracji musi być wykonany na miejscu przez przedstawiciela autoryzowanego serwisu. W celu uzyskania dodatkowych informacji należy skontaktować się z lokalnym przedstawicielem handlowym.



Wagi o średniej dokładności stosowane w handlu, dla których wymagana jest kalibracja legalizowana, muszą być skalibrowane i legalizowane.

Sprawdzić odpowiednie wytyczne dotyczące danych pomiarowych w danym kraju.

## 2 Konfiguracja

### 2.1 Zawartość opakowania

- ▶ Sprawdzić dostarczony produkt pod kątem kompletności:
  - Waga
  - Szalka ze stali nierdzewnej
  - Przewód zasilający znajdujący się w przedziale zasilania na spodzie wagi
  - Instrukcja obsługi

### 2.2 Wymagania dotyczące montażu wagi

Prawidłowe ustawienie wagi stanowi decydujący czynnik gwarantujący wysoką dokładność ważenia.

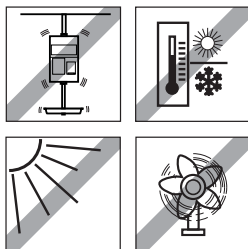

#### Warunki prawidłowego ustawienia wagi

- Brak wstrząsów i drgań
- Brak nadmiernego wahania się temperatury
- Brak bezpośredniego nasłonecznienia
- Brak silnych podmuchów powietrza
- Najlepszym miejscem ustawienia wagi jest stabilna, pozioma powierzchnia, wolna od drgań.

### 2.3 Konfiguracja wagi

#### 2.3.1 Poziomowanie wagi

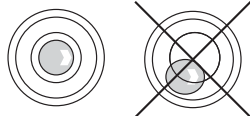

Tylko prawidłowo wypoziomowana waga zapewni dokładne wyniki ważenia. Waga posiada wskaźnik poziomu w celu ułatwienia wypoziomowania urządzenia.

- ▶ Aby wypoziomować wagę, należy obracać regulowaną stopę urządzenia do momentu ustawienia pęcherzyka powietrza we wskaźniku dokładnie w środku okręgu.



## 2.4

### Montaż akumulatorów

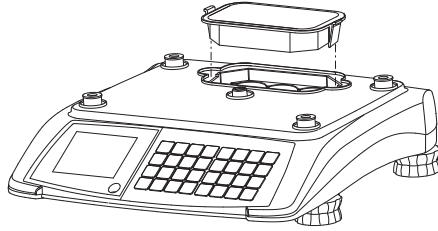

1. Upewnić się, że zewnętrzne zasilanie zostało odłączone.
2. Zdjąć szalkę.
3. Wyjąć osłonę przedziału baterii.



#### **OSTRZEŻENIE**

Ryzyko uszkodzenia baterii w przypadku nieprawidłowego zamontowania.

- ▶ Upewnić się, że baterie zostały zamontowane przy zachowaniu prawidłowej biegunowości.

W przypadku błędnego podłączenia bieguna dodatniego (+) i ujemnego (-), na wyświetlaczu pojawi się "-----".

Po 6 sekundach zostanie załączony alarm ostrzegawczy, a waga zostanie automatycznie wyłączona.

- ▶ **Używać wyłącznie oryginalnych baterii producenta.**

4. Umieścić baterie w przedziale w taki sposób, aby końcówki zacisków były zwrócone ku górze.
5. Podłączyć czerwoną końcówkę zacisku do bieguna dodatniego (w kolorze czerwonym lub oznaczony +), a czarną końcówkę zacisku do bieguna ujemnego (w kolorze czarnym lub oznaczony -).
6. Zamknąć przedział baterii.
7. Ponownie umieścić szalkę na swoim miejscu.



- Wpływ na żywotność baterii mają warunki ładowania i rozładowywania.
- W przypadku prawidłowego użytkowania, żywotność baterii wynosi około 300 cykli ładowania.
- Czas pracy baterii skraca się w przypadku nieużywania ich przez dłuższy okres (2 miesiące).
- Zaleca się ładowanie baterii przynajmniej raz na 3 miesiące.
- W przypadku nieużywania baterii przez dłuższy okres, zaleca się ich ponowne naładowanie przynajmniej trzykrotnie, a następnie ich całkowite rozładowanie.

- Czas ładowania baterii skraca się, w przypadku gdy baterie nie są całkowicie rozładowane.
- Akumulator kwasowo-ołowiowy 6 V

## 2.5

### Podłączanie do źródła zasilania

Przewód zasilający znajduje się w przedziale pod wagą w celu zapewnienia bezpieczeństwa podczas transportu.

1. Podłączyć zasilacz do gniazda zasilania na spodniej stronie wagi.
2. Podłączyć zasilacz do prawidłowo uziemionego gniazda elektrycznego.

## 2.6

### Włączanie/wyłączenie wagi

- ▶ Aby włączyć wagę, nacisnąć klawisz **On/Off**.
- ▶ Aby wyłączyć wagę, nacisnąć i przytrzymać klawisz **On/Off**, do momentu usłyszenia dłuższego sygnału dźwiękowego.



- Po włączeniu wagi, uruchomiony zostaje krótki test wyświetlacza. Wszystkie segmenty oraz komunikaty stanu wyświetlacza zapalają się na chwilę, a następnie zostaje wyświetlona wersja oprogramowania.
- Waga jest gotowa do pracy po włączeniu się wyświetlacza masy.

## 2.7

### Konserwacja i czyszczenie wagi



#### OSTROŻNIE

#### Ryzyko uszkodzenia wagi

- ▶ Przed przystąpieniem do czyszczenia należy wyłączyć wagę i odłączyć ją od źródła zasilania.
- ▶ Nie otwierać obudowy urządzenia.
- ▶ Zabezpieczyć urządzenie przed przedostaniem się do jego wnętrza jakichkolwiek płynów.
- ▶ Nie stosować do czyszczenia proszków o właściwościach ściernych ani środków czyszczących rozpuszczających tworzywo sztuczne.

#### Czyszczenie

- ▶ Zdjąć szalkę, a następnie wyczyścić ją za pomocą ogólnie dostępnego w handlu środka czyszczącego.
- ▶ W przypadku silnego zabrudzenia, umyć powierzchnię urządzenia za pomocą miękkiej szmatki namoczonej w roztworze wody i delikatnego środka czyszczącego w płynie. Po namoczeniu szmatki należy ją wykręcić.

## 3 Obsługa urządzenia

### 3.1



0 ... 9

#### Brak konieczności wcześniejszej konfiguracji

Ważenie oraz sprzedaż za pomocą wagi jest możliwa od razu po podłączeniu urządzenia – bez konieczności wcześniejszej konfiguracji.

1. Położyć produkt na wadze.
2. Wprowadzić cenę jednostkową (cena/kg).  
Zostanie wyświetlona cena do zapłaty.
3. Zdjąć produkt z wagi.  
Wszystkie wyświetlacze będą wskazywały 0.



Wprowadzać cenę jednostkową bez przecinka dziesiętnego, ale wpisując wszystkie miejsca po przecinku dziesiętnym.

### 3.2

#### Obsługa urządzenia za pomocą klawiszy PLU

W przypadku stałej sprzedaży danego produktu, istnieje możliwość zapisania jego ceny w pamięci PLU wagi w celu późniejszego szybkiego wywołania.

#### 3.2.1

##### Zaprogramowanie klawisza PLU

0 ... 9

PLU



P

0 ... 9



1. Wprowadzić cenę jednostkową (cena/kg).
2. Nacisnąć i przytrzymać klawisz **PLU** do momentu usłyszenia dłuższego sygnału dźwiękowego.  
Na wyświetlaczu pojawi się P.
3. Wprowadzić numer klawisza PLU (pomiędzy 1 a 9999).
4. Poczekać do momentu usłyszenia podwójnego sygnału dźwiękowego.  
Klawisz PLU został skonfigurowany, a wszystkie wyświetlacze będą wskazywały 0.



Waga posiada pamięć do 50 PLU. W przypadku zapełnienia pamięci i konieczności skonfigurowania nowego PLU, na wyświetlaczu pojawi się komunikat "Full" ("Pełna") i "Delete" ("Usuń"). Istnieje jednak możliwość nadpisania danego klawisza PLU lub skasowania całej pamięci PLU.

- W celu nadpisania istniejącego PLU należy nacisnąć klawisz **C**, a następnie utworzyć nowe PLU wraz z numerem, który ma zostać nadpisany.
- Aby skasować całą pamięć PLU, należy nacisnąć klawisz **Enter** (On/Off).

### 3.2.2

#### Wywoływanie danego PLU

W zależności od ustawienia w trybie konfiguracji operatora krok 7, istnieją dwie możliwości wywołania PLU.

#### Wywołanie poprzez naciśnięcie klawisza PLU (ustawienie fabryczne, konfiguracja operatora krok 7 = OFF)



0 ... 9 PLU

1. Położyć produkt na wadze.
2. Wprowadzić odpowiadający produktowi numer PLU, a następnie nacisnąć klawisz **PLU**.  
Na wyświetlaczu zostanie wyświetlona cena jednostkowa oraz cena do zapłaty.
3. Zdjąć produkt z wagi.  
Wszystkie wyświetlacze będą wskazywały 0.

#### Automatyczne wywoływanie PLU (konfiguracja operatora krok 7 = ON)



0 ... 9

1. Położyć produkt na wadze.
2. Wprowadzić odpowiadający produktowi numer PLU.  
Dane PLU zostaje wywołane automatycznie.  
Na wyświetlaczu zostanie wyświetlona cena jednostkowa oraz cena do zapłaty.
3. Zdjąć produkt z wagi.  
Wszystkie wyświetlacze będą wskazywały 0.

### 3.2.3

#### Używanie programowalnych klawiszy PLU

Istnieje możliwość przypisania większości ważnych PLU do klawiszy znajdujących się na klawiaturze po lewej stronie.

#### Przypisywanie PLU do klawisza programowalnego

1. Wprowadzić cenę jednostkową (cena/kg) lub wywołać PLU.
2. Nacisnąć i przytrzymać wymagany klawisz programowalny, np. **M1**, do momentu usłyszenia dłuższego sygnału dźwiękowego. Dwa krótkie sygnały dźwiękowe oznaczają, że dane zostały zapisane.

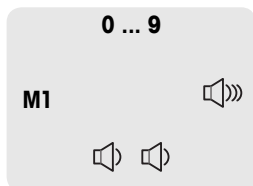

#### Wywoływanie PLU za pomocą klawiszy programowalnych

1. Położyć produkt na wadze.
2. Nacisnąć odpowiedni klawisz programowalny, np. **M1**. Na wyświetlaczu zostanie wyświetlona cena jednostkowa oraz cena do zapłaty.
3. Zdjąć produkt z wagi. Wszystkie wyświetlacze będą wskazywały 0.

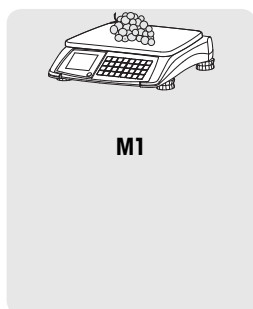

### 3.3

#### Korzystanie z funkcji tary

Produkt jest pakowany we własne opakowania lub w opakowanie klienta. Funkcja tary zapewnia ważenie oraz kalkulację ceny wyłącznie samego produktu.

W przypadku znanej masy opakowania, można wprowadzić tarę za pomocą klawiatury. Nie ma konieczności ważenia pustego opakowania.

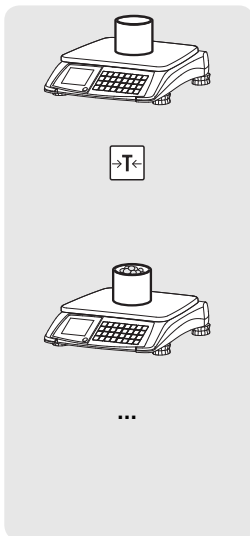

#### Ważenie pustego opakowania

1. Położyć puste opakowanie na wadze.
2. Nacisnąć klawisz **Tara**.  
Na wyświetlaczu masy pojawia się symbol NET, a wskaźnik masy jest wyzerowany (0,000 kg). Po zdjęciu pustego opakowania tara zostanie wyświetlona w pierwszej linii wyświetlacza jako liczba ujemna.
3. Napełnić opakowanie produktem w celu jego zważenia.
4. Przeprowadzić proces ważenia i kalkulacji, zgodnie z opisem powyżej.
5. Zdjąć opakowanie z wagi.  
Wszystkie wyświetlacze będą wskazywały 0.

#### Wprowadzanie tary za pomocą klawiatury



1. Wprowadzić znaną wartość tary, a następnie nacisnąć klawisz **Tara**.
2. Umieścić produkt wraz z opakowaniem lub materiałem opakowaniowym na wadze.
3. Przeprowadzić proces ważenia i kalkulacji, zgodnie z opisem powyżej.
4. Zdjąć produkt wraz z opakowaniem lub materiałem opakowaniowym z wagi.  
Wszystkie wyświetlacze będą wskazywały 0.

### 3.4

#### Zerowanie

W wyniku zabrudzenia szalki lub oddziaływania innego zewnętrznego czynnika, wyświetlacz masy przy nieobciążonej szalce może wskazywać wartość większą niż 0,000 kg. W takim przypadku waga musi zostać ponownie wyzerowana.

Maksymalna dozwolona wartość odchylenia, którą można skompensować za pomocą funkcji zerowania, jest +/-2% zakresu ważenia.

0.0 10 kg



0.000 kg

- ▶ Nacisnąć klawisz **Zerowanie**.

Wyświetlacz masy zostanie ustawiony na zero.

### 3.5

#### Praca w trybie zliczania

Funkcja zliczania umożliwia kalkulację ceny produktów sprzedawanych na sztuki, np. w piekarni.

0 ... 9



X

0 ... 9

1. Wprowadzić cenę jednostkową.
2. Nacisnąć klawisz **X** w celu włączenia funkcji zliczania. Zostanie wyświetlona ikona funkcji zliczania.
3. Wprowadzić liczbę produktów (1 ... 99). Zostanie wyświetlona cena do zapłaty.



- Cena jednostkowa zostanie zachowana w pamięci do zakończenia operacji zliczania.
- W celu wyłączenia funkcji zliczania należy nacisnąć klawisz **C**.

## 3.6



...



*Łoż*  
/



...



*Łoż*  
5

**C**

**Gromadzenie danych**

Funkcja ta jest dostępna tylko w niektórych regionach.

1. Położyć pierwszy produkt na wadze.
2. Przeprowadzić proces ważenia i kalkulacji, zgodnie z opisem powyżej.
3. Nacisnąć klawisz **Enter** (On/Off).  
Zostanie wyświetlona cena całkowita do zapłaty oraz liczba produktów.
4. Zdjąć produkt i ponownie nacisnąć klawisz **Enter** (On/Off).  
Zostanie wyświetlona masa.
5. Kilkakrotnie powtórzyć kroki 1-4 dla innych produktów.
6. W celu zakończenia transakcji nacisnąć klawisz **Enter** (On/Off).  
Zostanie wyświetlona cena całkowita do zapłaty oraz liczba produktów.
7. W celu skasowania sumy całkowitej nacisnąć i przytrzymać klawisz **C**.  
Suma całkowita zostanie skasowana



### 3.7

#### Funkcja obliczania reszty

Niniejsza waga posiada funkcję obliczania reszty.

#### Pojedynczy produkt

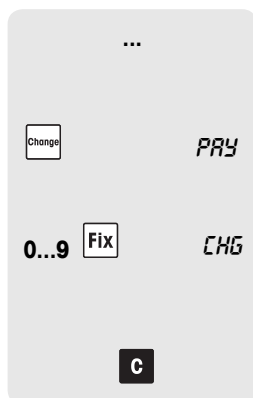

1. Przeprowadzić proces ważenia i kalkulacji, zgodnie z opisem powyżej.
2. Nacisnąć klawisz **Change**.  
Zostanie wyświetlona cena całkowita do zapłaty.
3. Wprowadzić otrzymaną sumę pieniędzy od klienta, a następnie nacisnąć klawisz **FIX**.  
Zostanie wyświetlona kwota reszty.
4. Aby powrócić do normalnego trybu ważenia, nacisnąć klawisz **C**.

#### Kilka produktów

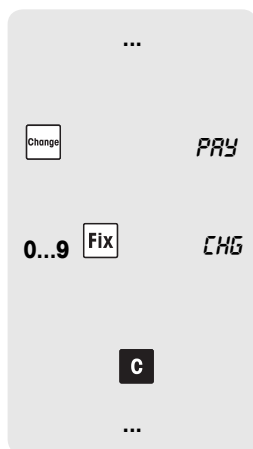

1. Przeprowadzić proces ważenia i kalkulacji w trybie gromadzenia danych, zgodnie z opisem powyżej.
2. Po wyświetleniu sumy całkowitej nacisnąć klawisz **Change**.  
Zostanie wyświetlona suma całkowita do zapłaty.
3. Wprowadzić otrzymaną sumę pieniędzy od klienta, a następnie nacisnąć klawisz **FIX**.  
Zostanie wyświetlona kwota reszty.
4. W celu wyłączenia funkcji obliczania reszty, nacisnąć klawisz **C**.
5. Skasować sumę całkowitą, zgodnie z opisem powyżej.

## 3.8

**Ustawianie ceny jednostkowej i/lub tary**

W trybie pracy normalnej cena jednostkowa oraz tara – o ile występuje – są kasowane od razu po zdjęciu z wagi.

W przypadku kilkakrotnego ważenia i kalkulacji produktu o tym samym PLU, np. podczas wstępnego pakowania lub sprzedaży sładocy, istnieje możliwość ustawienia ceny jednostkowej i/lub tary.

**Ustawianie ceny i tary**

1. Zważyć opakowanie, zgodnie z opisem powyżej.
2. Położyć pierwszą próbkę produktu na wadze.
3. Przeprowadzić proces ważenia i kalkulacji, zgodnie z opisem powyżej.
4. Nacisnąć klawisz **FIX**.  
  
Po zdjęciu produktu z wagi, cena jednostkowa i tara będą nadal wyświetlane.
5. Położyć następną próbkę produktu na wadze.  
Zostanie wyświetlona cena do zapłaty.
6. Zdjąć produkt z wagi.
7. Powtórzyć kroki 5 i 6 dla większej liczby próbek produktu o tej samej cenie jednostkowej i tarze.
8. Aby powrócić do normalnego trybu ważenia, nacisnąć klawisz **FIX**.



**Fix**



**3.99 E/KG**



**8.75 E**

...

**Fix**



- W celu ustalenia wyłącznie ceny, rozpocząć procedurę od kroku 2
- W celu ustalenia wyłącznie tary, pominąć kroki 2 i 3

### 3.9

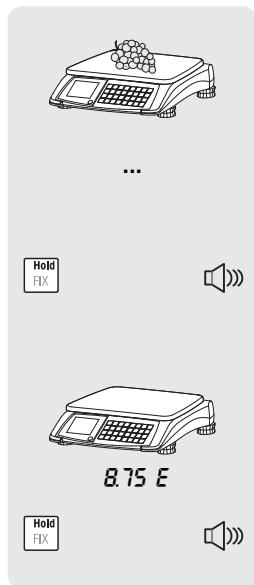

#### Funkcja zatrzymania wyniku

Podczas włączenia funkcji zatrzymania wyniku cena do zapłaty wyświetla się na wyświetlaczu również po zdjęciu produktu z wagi.

1. Położyć produkt na wadze.
2. Przeprowadzić proces ważenia i kalkulacji, zgodnie z opisem powyżej.
3. Nacisnąć i przytrzymać klawisz **Hold** (FIX) do momentu usłyszenia dłuższego sygnału dźwiękowego. Masa oraz cena jednostkowa zostaną skasowane, natomiast cena do zapłaty oraz "Hold" zostaną wyświetlone.
4. Po zdjęciu produktu z wagi, cena do zapłaty będzie nadal wyświetlana.
5. Aby powrócić do trybu normalnego ważenia, należy ponownie nacisnąć i przytrzymać klawisz **Hold** do momentu usłyszenia dłuższego sygnału dźwiękowego.

### 3.10

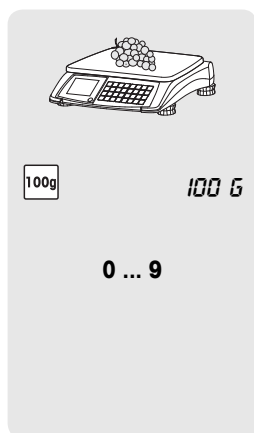

#### Ważenie na podstawie ceny jednostkowej przeliczonej na 100 g

W przypadku wielu produktów klienci używają ceny przeliczonej na 100 g.

Funkcja ta jest dostępna tylko, jeśli jest dozwolona przez krajowe przepisy (W&M).

1. Położyć produkt na wadze.
2. Nacisnąć klawisz **100 g**. Zostanie wyświetlona ikona 100 g.
3. Wprowadzić cenę jednostkową przeliczoną na 100 g (produktu). Zostanie wyświetlona cena jednostkowa dla 100 g produktu oraz cena do zapłaty.
4. Zdjąć produkt z wagi. Wszystkie wyświetlacze będą wskazywały 0.



Tryb 100 g jest aktywny do momentu ponownego naciśnięcia klawisza **100 g**.

**3.11****Przełączanie jednostki masy pomiędzy kg i funtami (lb)**

Funkcja ta jest dostępna tylko, jeśli jest dozwolona przez krajowe przepisy (W&M).

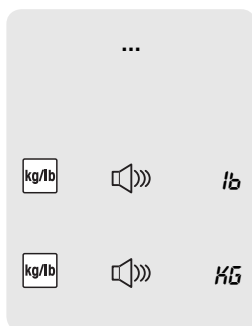

1. Przeprowadzić proces ważenia i kalkulacji, zgodnie z opisem powyżej.
2. Naciśnąć klawisz **Units** do momentu usłyszenia dłuższego sygnału dźwiękowego.  
Masa zostanie wyrażona w drugiej jednostce.
3. Ponowne naciśnięcie klawisza **Units** do momentu usłyszenia dłuższego sygnału dźwiękowego powoduje wyrażenie masy w pierwszej jednostce.

**3.12****Wyświetlanie ceny w EURO**

W zależności od ustawienia w trybie konfiguracji operatora krok 10, cena do zapłaty będzie przeliczona, np. z EURO na wcześniej obowiązującą walutę kraju.

Funkcja ta jest dostępna tylko, jeśli jest dozwolona przez krajowe przepisy (W&M).

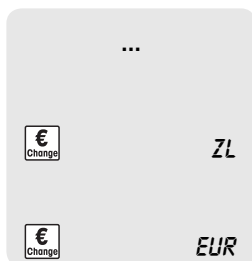

1. Przeprowadzić proces ważenia i kalkulacji, zgodnie z opisem powyżej.
2. Naciśnąć klawisz **EUR**.  
Zostanie wyświetlona cena do zapłaty w drugiej walucie.
3. Aby powrócić do pierwszej waluty, należy ponownie naciśnąć klawisz **EUR**.

### 3.13

#### Funkcja podświetlenia

W przypadku słabego oświetlenia w pomieszczeniu, istnieje możliwość włączenia funkcji podświetlenia wyświetlacza w celu zwiększenia czytelności danych.

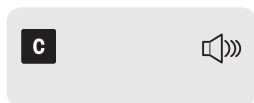

#### Włączanie/wyłączanie funkcji podświetlenia

- ▶ Nacisnąć i przytrzymać klawisz **C** do momentu usłyszenia dłuższego sygnału dźwiękowego.  
Funkcja wł./wył. podświetlenia jest aktywna.



W przypadku nieużywania wagi przez co najmniej 15 sekund, podświetlenie zostanie automatycznie wyłączone. Jeżeli na wadze zostanie umieszczony produkt lub zostanie naciśnięty dowolny klawisz, podświetlenie zostanie ponownie włączone.

## 4 Konfiguracja operatora

### 4.1 Konfiguracja

#### 4.1.1 Wprowadzanie konfiguracji operatora

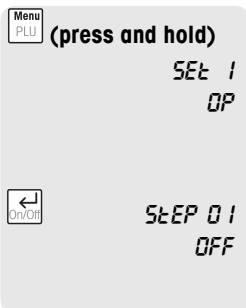

1. Nacisnąć i przytrzymać klawisz **Menu** (PLU) do momentu usłyszenia dłuższego sygnału dźwiękowego.  
W przypadku "Operator Setup" na wyświetlaczu zostanie wyświetlone SET 1 OP.
2. Nacisnąć klawisz **Enter** (On/Off), aby przejść do trybu konfiguracji operatora.  
Zostaje wyświetlony pierwszy krok konfiguracji operatora oraz jego bieżące ustawienia.

#### 4.1.2 Nawigowanie w trybie konfiguracji

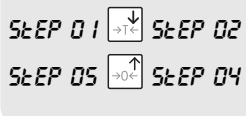

#### Wybór kroku konfiguracji

- W celu przejścia do innego kroku należy użyć klawisza **Strzałki w dół** (Tara) lub **Strzałki w górę** (Zerowanie).  
W linii poniżej zostanie wyświetlone bieżące ustawienie danego kroku.

#### Zmiana ustawień

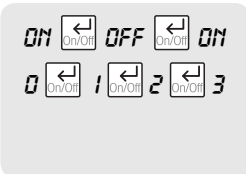

- W celu przechodzenia pomiędzy poszczególnymi ustawieniami danego kroku konfiguracji należy używać klawisza **Enter** (On/Off).  
W przypadku przechodzenia do następnego kroku konfiguracji, wybrane ustawienie zostaje potwierdzone.

### 4.1.3

### Zakończenie konfiguracji

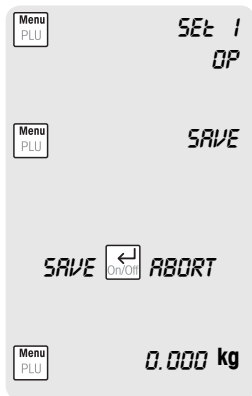

1. Nacisnąć klawisz **Menu** (PLU), aby opuścić kroki konfiguracji operatora.
2. Aby opuścić tryb konfiguracji, należy ponownie nacisnąć klawisz **Menu** (PLU).  
Na wyświetlaczu zostanie wyświetlony napis SAVE.
3. Jeżeli dane nie mają zostać zapisane, należy za pomocą klawisza **Enter** (On/Off) przełączyć opcję SAVE na ABORT.
4. Nacisnąć po raz trzeci klawisz **Menu** (PLU), aby powrócić do trybu ważenia.

### 4.1.4

### Przykład: Ustawienie filtra cyfrowego za niskie (konfiguracja operatora krok 8 = 0)

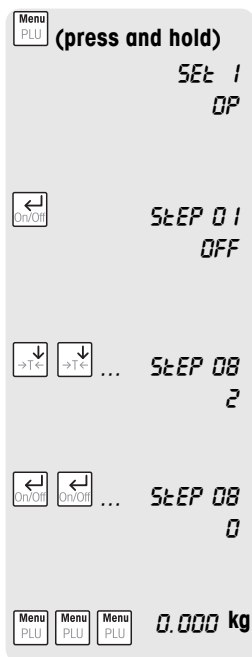

1. Nacisnąć i przytrzymać klawisz **Menu** (PLU) do momentu usłyszenia dłuższego sygnału dźwiękowego.  
W przypadku "Operator Setup" na wyświetlaczu zostanie wyświetlone SET 1 OP.
2. Nacisnąć klawisz **Enter** (On/Off), aby przejść do trybu konfiguracji operatora.  
Zostaje wyświetlony pierwszy krok konfiguracji operatora oraz jego bieżące ustawienia.
3. Aby przejść do konfiguracji krok 8, należy nacisnąć kilkakrotnie klawisz **Strzałki w dół** (Tara) do momentu wyświetlenia krok 8 wraz z jego bieżącymi ustawieniami.
4. Aby zmienić ustawienie krok 8 w trybie konfiguracji operatora, należy nacisnąć kilkakrotnie klawisz **Enter** (On/Off) do momentu, aż ustawienie będzie wskazywało 0.
5. Zakończyć konfigurację, naciskając trzykrotnie klawisz **Menu** (PLU).

## 4.2

## Przegląd konfiguracji operatora

Ustawienia fabryczne zostały zaznaczone **wygrubioną** czcionką.

Nr	Ustawienie	Opis
<b>1</b>	<b>Reset</b>	
	ON	Resetowanie ustawień w trybie konfiguracji operatora do ustawień fabrycznych
	OFF	Wyłączenie resetowania ustawień w trybie konfiguracji operatora
<b>2</b>	<b>Beeper (Sygnał dźwiękowy)</b>	
	ON	Sygnał dźwiękowy włączony podczas naciskania klawiszy
	OFF	Sygnał dźwiękowy wyłączony podczas naciskania klawiszy
<b>3</b>	<b>Backlighting (Podświetlenie)</b>	
	ON	Podświetlenie wł.
	OFF	Podświetlenie wył.
<b>4</b>	<b>Power off / sleep (Zasilanie wył. / tryb czuwania)</b>	
	0	Funkcje wyłączenia zasilania oraz trybu czuwania wyłączone
	1	Funkcja trybu czuwania jest wyłączona, zasilanie jest automatycznie wyłączone po 30 minutach bezczynności urządzenia
	2	Włączenie funkcji czuwania po 5 minutach bezczynności urządzenia, funkcja automatycznego wyłączenia zasilania jest wyłączona
	3	Włączenie funkcji czuwania po 5 minutach bezczynności urządzenia, zasilanie jest automatycznie wyłączone po 30 minutach bezczynności urządzenia
	4	Włączenie funkcji czuwania po 15 minutach bezczynności urządzenia, funkcja automatycznego wyłączenia zasilania jest wyłączona
<b>5</b>	<b>Auto clear tare (Automatyczne kasowanie tary)</b>	
	ON	Automatyczne kasowanie tary po zdjęciu produktu z szalki
	OFF	Funkcja automatycznego kasowania tary jest wyłączona



<b>Nr</b>	<b>Usta- wienie</b>	<b>Opis</b>
<b>6</b>	<b>Prepack / fix mode (Pakowanie wstępne / tryb ustalania)</b>	
	<b>ON</b>	Pakowanie wstępne / tryb ustalania włączony
	<b>OFF</b>	Pakowanie wstępne / tryb ustalania wyłączony
<b>7</b>	<b>Auto PLU (Automatyczne PLU)</b>	
	<b>ON</b>	Znajdowanie PLU bezpośrednio po wprowadzeniu numeru
	<b>OFF</b>	Znajdowanie PLU po naciśnięciu klawisza PLU
<b>8</b>	<b>Digital filter (Filtr cyfrowy)</b>	
	<b>0</b>	Niskie filtrowanie cyfrowe
	<b>1</b>	Średnie filtrowanie cyfrowe
	<b>2</b>	Wysokie filtrowanie cyfrowe
<b>9</b>	<b>Charging function (Funkcja ładowania)</b>	
	<b>ON</b>	Funkcja ładowania baterii włączona
	<b>OFF</b>	Funkcja ładowania baterii wyłączona
		W celu zmiany funkcji ładowania operator zostanie poproszony o wprowadzenie hasła: 55555
<b>10</b>	<b>Function keys (Klawisze funkcyjne)</b>	
	<b>0</b>	Klawisze funkcyjne wyłączone
	<b>1</b>	Klawisze funkcyjne włączone
<b>11</b>	<b>PLU</b>	
	<b>ON</b>	Przypisywanie PLU włączone
	<b>OFF</b>	Przypisywanie PLU wyłączone
<b>12</b>	<b>By-count operation (Praca w trybie zliczania)</b>	
	<b>ON</b>	Praca w trybie zliczania włączona
	<b>OFF</b>	Praca w trybie zliczania wyłączona
<b>13</b>	<b>Euro</b>	
	<b>1</b>	Wyświetlana jest tylko waluta lokalna
	<b>2</b>	Operator zostanie poproszony o wprowadzenie przelicznika waluty z waluty lokalnej na EUR. Po naciśnięciu klawisza EUR, waluta lokalna jest przeliczana na EUR.
	<b>3</b>	Operator zostanie poproszony o wprowadzenie przelicznika waluty z EUR na walutę lokalną. Po naciśnięciu klawisza EUR waluta EUR jest przeliczana na walutę lokalną.
	<b>4</b>	Wyświetlana jest tylko waluta w EUR.

## 5 Co należy zrobić, gdy...?

### Informacje ogólne

Jeśli na wadze pojawi się komunikat błędu, należy postępować w następujący sposób:

1. Wyłączyć wagę i odczekać około 5 sekund.
2. Włączyć wagę.
3. Jeżeli komunikat błędu nadal będzie się wyświetlał, należy skorzystać z listy komunikatów błędów.

### Lista komunikatów błędów

Błąd	Przyczyna	Rozwiązanie
E11	Błąd RAM	► Skontaktować się z serwisem
E16	Błąd ROM	► Skontaktować się z serwisem
E18	Błąd EEPROM	► Skontaktować się z serwisem
E34	Za wysoki numer PLU	► Wprowadzić numer PLU w zakresie od 1 do 99
No PLU	Nie znaleziono PLU	► Przypisać PLU
nnnnnn	Przeciążenie	► Zmniejszyć obciążenie
uuuuuu	Zbyt małe obciążenie	► Ponownie wyzerować wagę

## 6 Dane techniczne i akcesoria

### 6.1 Dane techniczne

#### Dane wagi

Maksymalne obciążenie	12 kg, 15 kg
Dokładność odczytu	2 g, 5 g

#### Wyświetlacz

Wyświetlacz masy	6 cyfr
Wyświetlacz ceny jednostkowej	6 cyfr
Wyświetlacz ceny całkowitej	6 cyfr

#### Warunki otoczenia

Temperatura robocza	od -10 °C do +40 °C
Temperatura przechowywania	od -25 °C do +50 °C

#### Dane elektryczne

Zasilanie	12 V DC
Pobór prądu	50 mA
Zasilacz	We: 230 V AC 50 Hz Wy: 12 V DC/800 mA
Prąd ładowania	500 mA
Akumulator kwasowo-ołowiowy	6 V, 4,5 Ah

### 6.2 Akcesoria

Akcesoria dostępne u lokalnego przedstawiciela handlowego:

- Osłona szalki
- Osłona wagi
- Głęboka misa
- Akumulator kwasowo-ołowiowy

Oferta akcesoriów może różnić się w zależności od regionu.



## 7 Załącznik

### 7.1



#### Utylizacja

Zgodnie z wymaganiami Dyrektywy Europejskiej 2002/96 WE w sprawie zużytego sprzętu elektrotechnicznego i elektronicznego (WEEE) niniejsze urządzenie nie może być utylizowane wraz z odpadami domowymi. Dotyczy to również krajów spoza UE, zgodnie z odpowiednimi przepisami krajowymi.

- ▶ Zaleca się utylizację niniejszego urządzenia zgodnie z obowiązującymi przepisami lokalnymi dotyczącymi osobnego składowania zużytego sprzętu elektrotechnicznego i elektronicznego.

W przypadku jakichkolwiek pytań, należy skontaktować się z odpowiednim organem lub sprzedawcą, u którego urządzenie zostało zakupione.

W przypadku przekazania urządzenia osobie trzeciej (na przykład do dalszego użytkowania w celach prywatnych lub handlowych), obowiązujące przepisy przechodzą wraz z urządzeniem na osobę trzecią. Dziękujemy za wkład w ochronę środowiska.

**Utylizacja baterii** Baterie zawierają metale ciężkie i z tego względu nie mogą być utylizowane wraz z odpadami domowymi.

- ▶ Zapoznać się z obowiązującymi przepisami lokalnymi dotyczącymi utylizacji materiałów niebezpiecznych dla środowiska.







Podlega zmianom technicznym  
© 06/2011 Ohaus Corporation  
Wydrukowano w Szwajcarii  
Nr katalogowy 72260934  
[www.ohaus.com](http://www.ohaus.com)