



**stalgast**  
ekspert gastronomiczny

**RYSUNEK ZŁOŻENIOWY**

# Kontakt grill

## MODEL: 742022



**stalgast**  
ekspert gastronomiczny

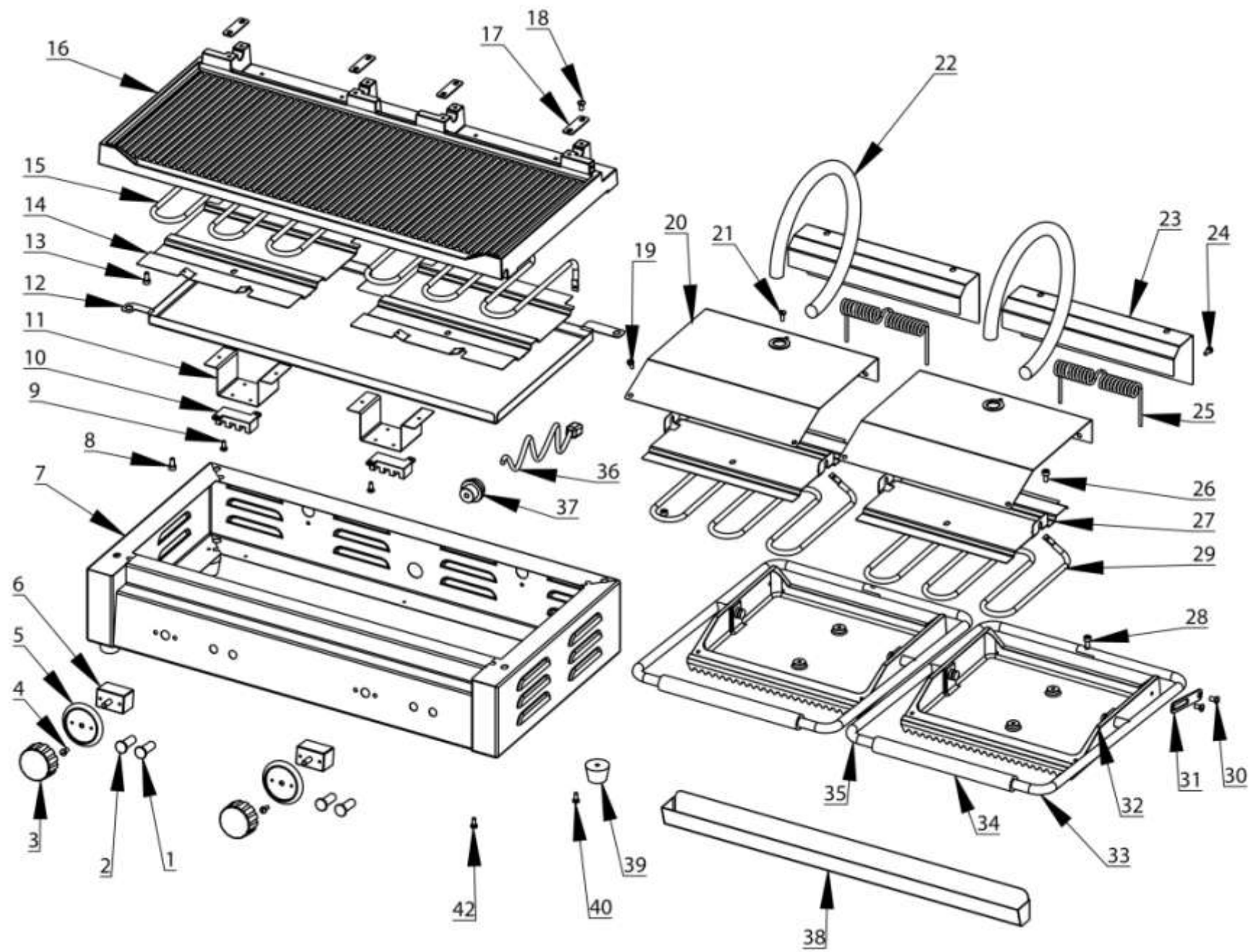

LP	Numer katalogowy	Nazwa części
1	V742022-01	Lampka kontrolna grzania
2	V742022-02	Lampka kontrolna zasilania
3	V742022-03	Pokrętko termostatu
4	V742022-04	Śruba mocująca termostat
5	V742022-05	Skala temperatury
6	V742022-06	Termostat
7	V742022-07	Obudowa główna
8	V742022-08	Śruba
9	V742022-09	Śruba
10	V742022-10	Przyłącze elektryczna
11	V742022-11	Wspornik
12	V742022-12	Ośłona docisku grzałki dolnej
13	V742022-13	Śruba
14	V742022-14	Docisk grzałki dolnej
15	V742022-15	Grzałka dolna
16	V742022-16	Płyta grzewcza dolna
17	V742022-17	Płytko hamująca
18	V742022-18	Śruba
19	V742022-19	Śruba
20	V742022-20	Ośłona górna
21	V742022-21	Śruba
22	V742022-22	Sprężyna osłonowa
23	V742022-23	Ośłona sprężyny naciągowej
24	V742022-24	Śruba
25	V742022-25	Sprężyna naciągowa
26	V742022-26	Śruba
27	V742022-27	Docisk grzałki górnej
28	V742022-28	Śruba
29	V742022-29	Grzałka górna
30	V742022-30	Śruba
31	V742022-31	Ogranicznik
32	V742022-32	Płyta grzewcza górna
33	V742022-33	Rękojeść prawa
34	V742022-34	Rączka
35	V742022-35	Rękojeść lewa
36	V742022-36	Przewód zasilający
37	V742022-37	Dławik przewodu zasilającego
38	V742022-38	Rynienka na tłuszcz
39	V742022-39	Stopka
40	V742022-40	Śruba
41	V742022-41	Ośłona dolna
42	V742022-42	Śruba