



stalgast
ekspert gastronomiczny

RYSUNEK ZŁOŻENIOWY

Kontakt grill

MODEL: 742023



stalgast
ekspert gastronomiczny

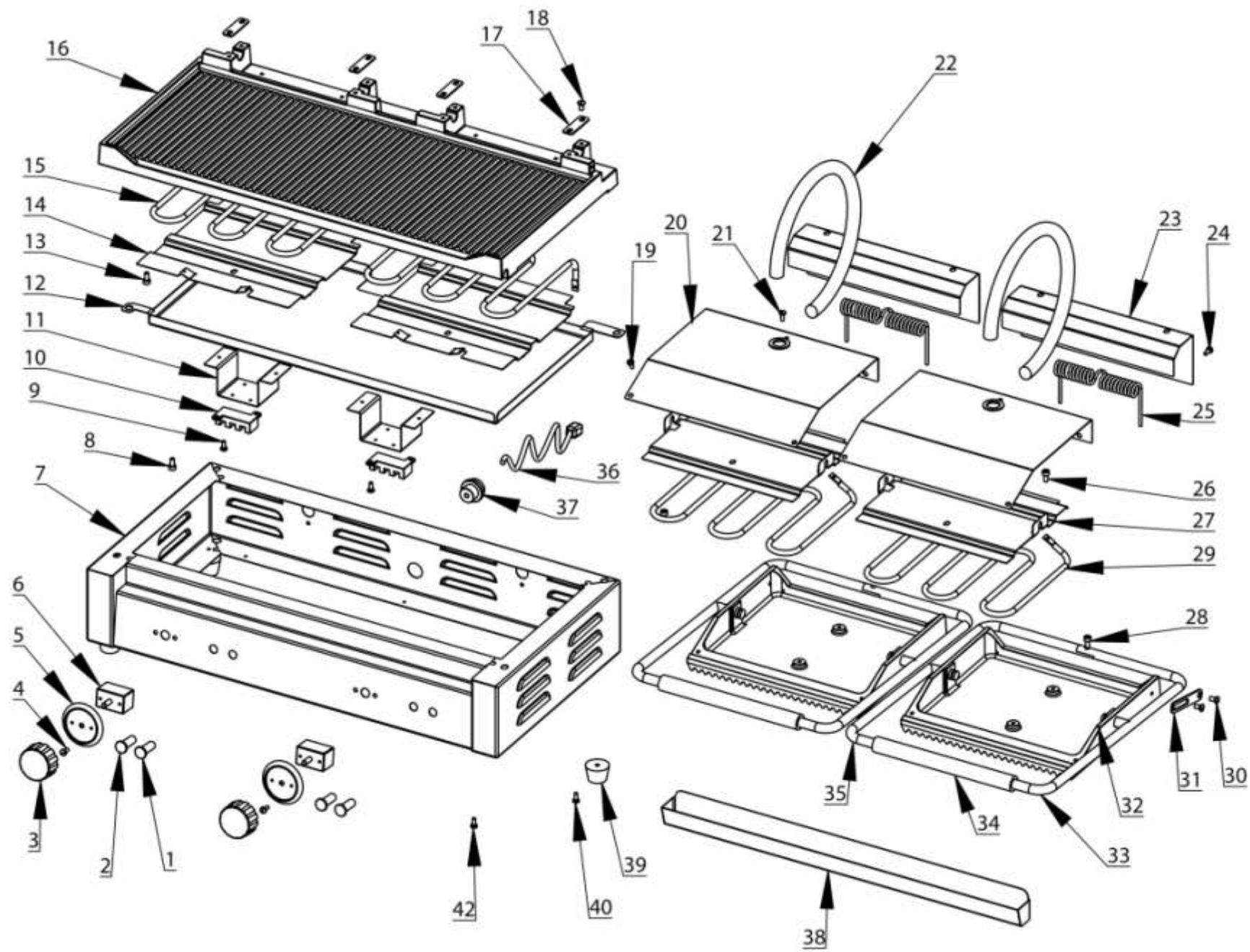

LP	Numer katalogowy	Nazwa części
1	V742023-01	Lampka kontrolna grzania
2	V742023-02	Lampka kontrolna zasilania
3	V742023-03	Pokrętko termostatu
4	V742023-04	Śruba mocująca termostat
5	V742023-05	Skala temperatury
6	V742023-06	Termostat
7	V742023-07	Obudowa główna
8	V742023-08	Śruba
9	V742023-09	Śruba
10	V742023-10	Przyłącze elektryczna
11	V742023-11	Wspornik
12	V742023-12	Ośłona docisku grzałki dolnej
13	V742023-13	Śruba
14	V742023-14	Docisk grzałki dolnej
15	V742023-15	Grzałka dolna
16	V742023-16	Płyta grzewcza dolna
17	V742023-17	Płytko hamująca
18	V742023-18	Śruba
19	V742023-19	Śruba
20	V742023-20	Ośłona górna
21	V742023-21	Śruba
22	V742023-22	Sprężyna osłonowa
23	V742023-23	Ośłona sprężyny naciągowej
24	V742023-24	Śruba
25	V742023-25	Sprężyna naciągowa
26	V742023-26	Śruba
27	V742023-27	Docisk grzałki górnej
28	V742023-28	Śruba
29	V742023-29	Grzałka górna
30	V742023-30	Śruba
31	V742023-31	Ogranicznik
32	V742023-32	Płyta grzewcza górna
33	V742023-33	Rękojeść prawa
34	V742023-34	Rączka
35	V742023-35	Rękojeść lewa
36	V742023-36	Przewód zasilający
37	V742023-37	Dławik przewodu zasilającego
38	V742023-38	Rynienka na tłuszcz
39	V742023-39	Stopka
40	V742023-40	Śruba
41	V742023-41	Ośłona dolna
42	V742023-42	Śruba