



**stalgast**  
ekspert gastronomiczny

**RYSUNEK ZŁOŻENIOWY**

# Kontakt grill

## MODEL: 742025



**stalgast**  
ekspert gastronomiczny

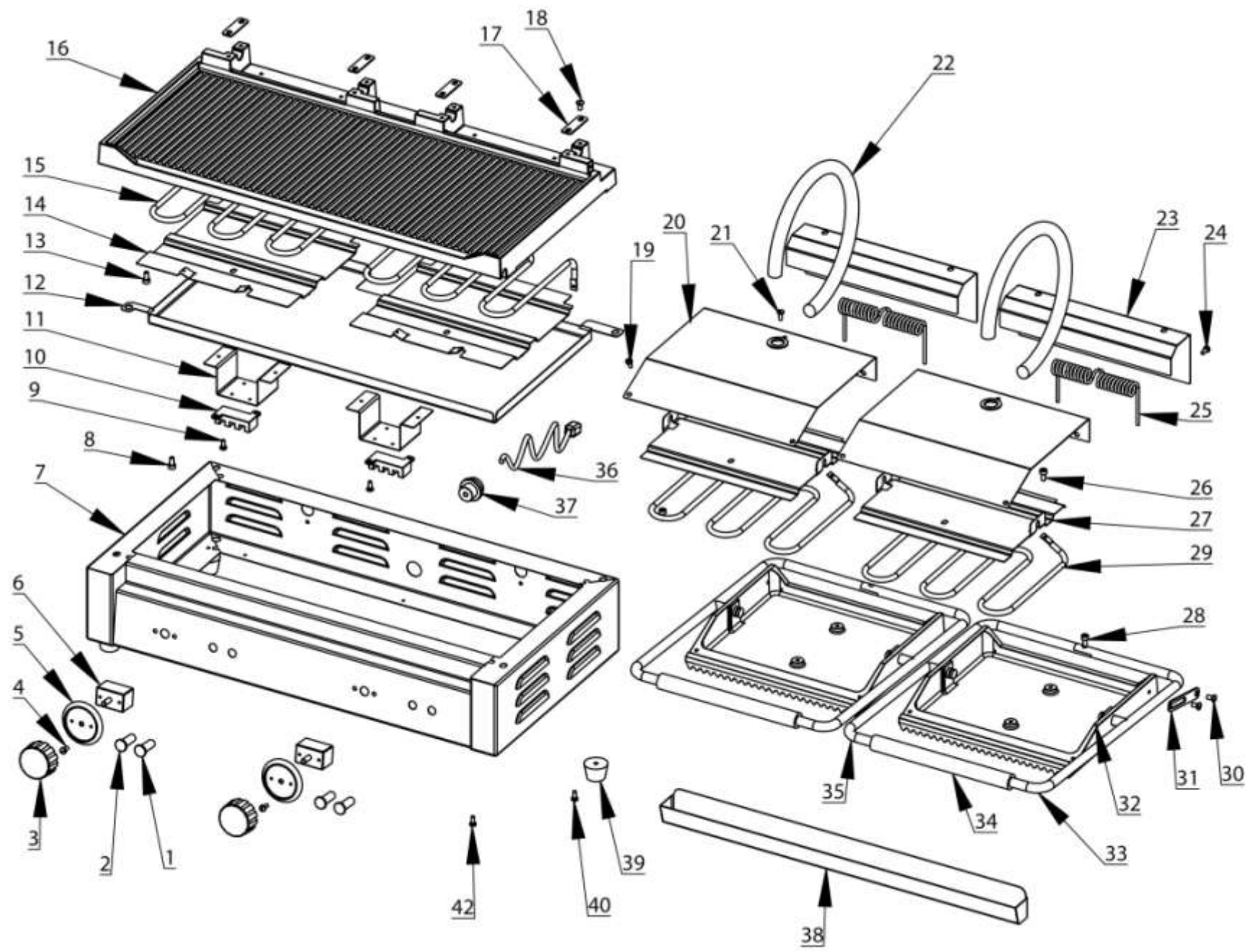

LP	Numer katalogowy	Nazwa części
1	V742025-01	Lampka kontrolna grzania
2	V742025-02	Lampka kontrolna zasilania
3	V742025-03	Pokrętko termostatu
4	V742025-04	Śruba mocująca termostat
5	V742025-05	Skala temperatury
6	V742025-06	Termostat
7	V742025-07	Obudowa główna
8	V742025-08	Śruba
9	V742025-09	Śruba
10	V742025-10	Przyłącze elektryczna
11	V742025-11	Wspornik
12	V742025-12	Ośłona docisku grzałki dolnej
13	V742025-13	Śruba
14	V742025-14	Docisk grzałki dolnej
15	V742025-15	Grzałka dolna
16	V742025-16	Płyta grzewcza dolna
17	V742025-17	Płytko hamująca
18	V742025-18	Śruba
19	V742025-19	Śruba
20	V742025-20	Ośłona górna
21	V742025-21	Śruba
22	V742025-22	Sprężyna osłonowa
23	V742025-23	Ośłona sprężyny naciągowej
24	V742025-24	Śruba
25	V742025-25	Sprężyna naciągowa
26	V742025-26	Śruba
27	V742025-27	Docisk grzałki górnej
28	V742025-28	Śruba
29	V742025-29	Grzałka górna
30	V742025-30	Śruba
31	V742025-31	Ogranicznik
32	V742025-32	Płyta grzewcza górna
33	V742025-33	Rękojeść prawa
34	V742025-34	Rączka
35	V742025-35	Rękojeść lewa
36	V742025-36	Przewód zasilający
37	V742025-37	Dławik przewodu zasilającego
38	V742025-38	Rynienka na tłuszcz
39	V742025-39	Stopka
40	V742025-40	Śruba
41	V742025-41	Ośłona dolna
42	V742025-42	Śruba