



stalgast
ekspert gastronomiczny

RYSUNEK ZŁOŻENIOWY

Kontakt grill

MODEL: 742026



stalgast
ekspert gastronomiczny

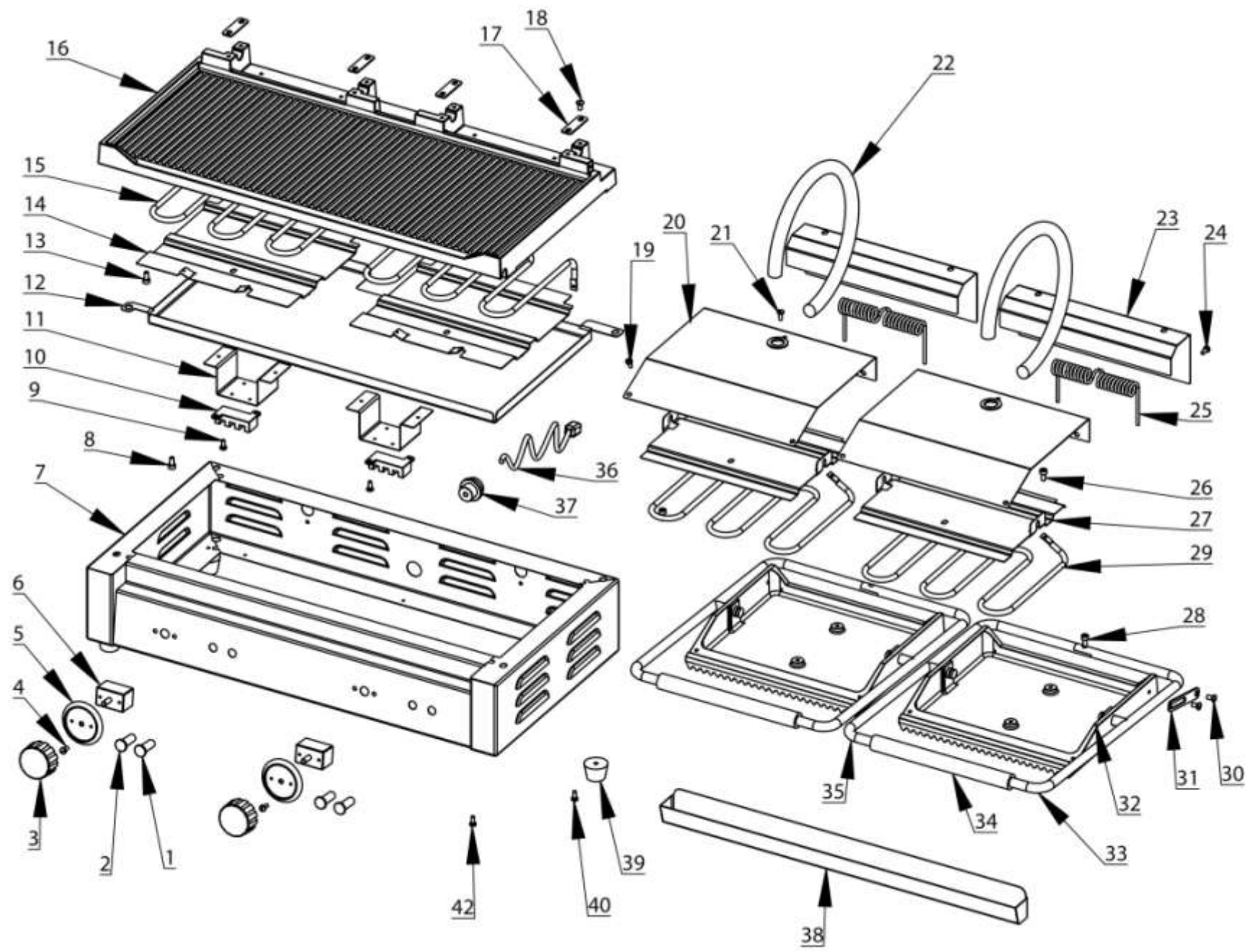

LP	Numer katalogowy	Nazwa części
1	V742026-01	Lampka kontrolna grzania
2	V742026-02	Lampka kontrolna zasilania
3	V742026-03	Pokrętko termostatu
4	V742026-04	Śruba mocująca termostat
5	V742026-05	Skala temperatury
6	V742026-06	Termostat
7	V742026-07	Obudowa główna
8	V742026-08	Śruba
9	V742026-09	Śruba
10	V742026-10	Przyłącze elektryczna
11	V742026-11	Wspornik
12	V742026-12	Ośłona docisku grzałki dolnej
13	V742026-13	Śruba
14	V742026-14	Docisk grzałki dolnej
15	V742026-15	Grzałka dolna
16	V742026-16	Płyta grzewcza dolna
17	V742026-17	Płytko hamująca
18	V742026-18	Śruba
19	V742026-19	Śruba
20	V742026-20	Ośłona górna
21	V742026-21	Śruba
22	V742026-22	Sprężyna osłonowa
23	V742026-23	Ośłona sprężyny naciągowej
24	V742026-24	Śruba
25	V742026-25	Sprężyna naciągowa
26	V742026-26	Śruba
27	V742026-27	Docisk grzałki górnej
28	V742026-28	Śruba
29	V742026-29	Grzałka górna
30	V742026-30	Śruba
31	V742026-31	Ogranicznik
32	V742026-32	Płyta grzewcza górna
33	V742026-33	Rękojeść prawa
34	V742026-34	Rączka
35	V742026-35	Rękojeść lewa
36	V742026-36	Przewód zasilający
37	V742026-37	Dławik przewodu zasilającego
38	V742026-38	Rynienka na tłuszcz
39	V742026-39	Stopka
40	V742026-40	Śruba
41	V742026-41	Ośłona dolna
42	V742026-42	Śruba