



stalgast
ekspert gastronomiczny

RYSUNEK ZŁOŻENIOWY

Kontakt grill

MODEL: 742027



stalgast
ekspert gastronomiczny

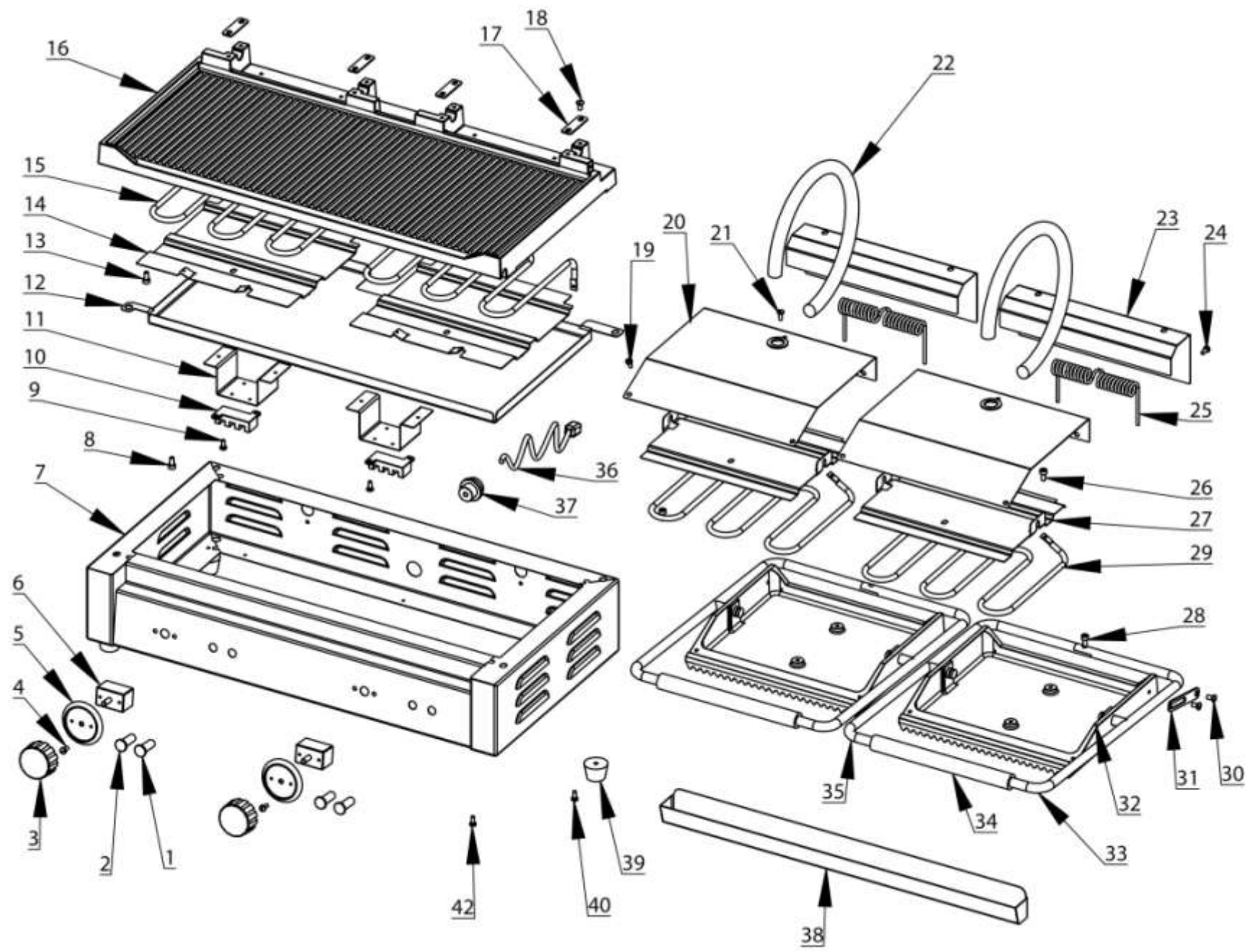

LP	Numer katalogowy	Nazwa części
1	V742027-01	Lampka kontrolna grzania
2	V742027-02	Lampka kontrolna zasilania
3	V742027-03	Pokrętko termostatu
4	V742027-04	Śruba mocująca termostat
5	V742027-05	Skala temperatury
6	V742027-06	Termostat
7	V742027-07	Obudowa główna
8	V742027-08	Śruba
9	V742027-09	Śruba
10	V742027-10	Przyłącze elektryczna
11	V742027-11	Wspornik
12	V742027-12	Ośłona docisku grzałki dolnej
13	V742027-13	Śruba
14	V742027-14	Docisk grzałki dolnej
15	V742027-15	Grzałka dolna
16	V742027-16	Płyta grzewcza dolna
17	V742027-17	Płytko hamująca
18	V742027-18	Śruba
19	V742027-19	Śruba
20	V742027-20	Ośłona górna
21	V742027-21	Śruba
22	V742027-22	Sprężyna osłonowa
23	V742027-23	Ośłona sprężyny naciągowej
24	V742027-24	Śruba
25	V742027-25	Sprężyna naciągowa
26	V742027-26	Śruba
27	V742027-27	Docisk grzałki górnej
28	V742027-28	Śruba
29	V742027-29	Grzałka górna
30	V742027-30	Śruba
31	V742027-31	Ogranicznik
32	V742027-32	Płyta grzewcza górna
33	V742027-33	Rękojeść prawa
34	V742027-34	Rączka
35	V742027-35	Rękojeść lewa
36	V742027-36	Przewód zasilający
37	V742027-37	Dławik przewodu zasilającego
38	V742027-38	Rynienka na tłuszcz
39	V742027-39	Stopka
40	V742027-40	Śruba
41	V742027-41	Ośłona dolna
42	V742027-42	Śruba