



stalgast
ekspert gastronomiczny

RYSUNEK ZŁOŻENIOWY

Kontakt grill

MODEL: 742033



stalgast
ekspert gastronomiczny

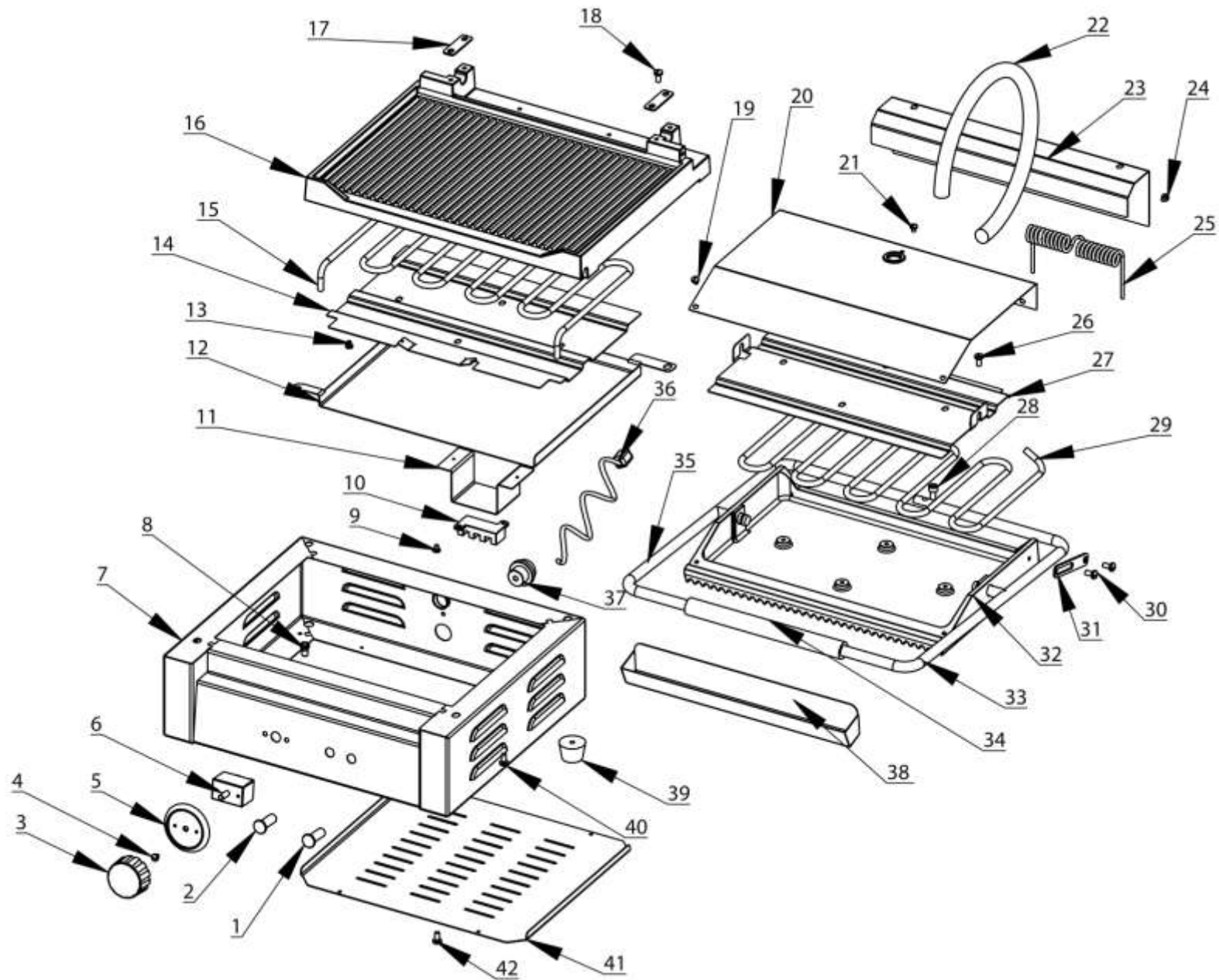

LP	Numer katalogowy	Nazwa części
1	V742033-01	Lampka kontrolna grzania
2	V742033-02	Lampka kontrolna zasilania
3	V742033-03	Pokrętko termostatu
4	V742033-04	Śruba mocująca termostat
5	V742033-05	Skala temperatury
6	V742033-06	Termostat
7	V742033-07	Obudowa główna
8	V742033-08	Śruba
9	V742033-09	Śruba
10	V742033-10	Przyłącze elektryczna
11	V742033-11	Wspornik
12	V742033-12	Ośłona docisku grzałki dolnej
13	V742033-13	Śruba
14	V742033-14	Docisk grzałki dolnej
15	V742033-15	Grzałka dolna
16	V742033-16	Płyta grzewcza dolna
17	V742033-17	Płytko hamująca
18	V742033-18	Śruba
19	V742033-19	Śruba
20	V742033-20	Ośłona górna
21	V742033-21	Śruba
22	V742033-22	Sprężyna osłonowa
23	V742033-23	Ośłona sprężyny naciągowej
24	V742033-24	Śruba
25	V742033-25	Sprężyna naciągowa
26	V742033-26	Śruba
27	V742033-27	Docisk grzałki górnej
28	V742033-28	Śruba
29	V742033-29	Grzałka górna
30	V742033-30	Śruba
31	V742033-31	Ogranicznik
32	V742033-32	Płyta grzewcza górna
33	V742033-33	Rękojeść prawa
34	V742033-34	Rączka
35	V742033-35	Rękojeść lewa
36	V742033-36	Przewód zasilający
37	V742033-37	Dławik przewodu zasilającego
38	V742033-38	Rynienka na tłuszcz
39	V742033-39	Stopka
40	V742033-40	Śruba
41	V742033-41	Ośłona dolna
42	V742033-42	Śruba