



stalgast
ekspert gastronomiczny

RYSUNEK ZŁOŻENIOWY

Kontakt grill

MODEL: 742035



stalgast
ekspert gastronomiczny

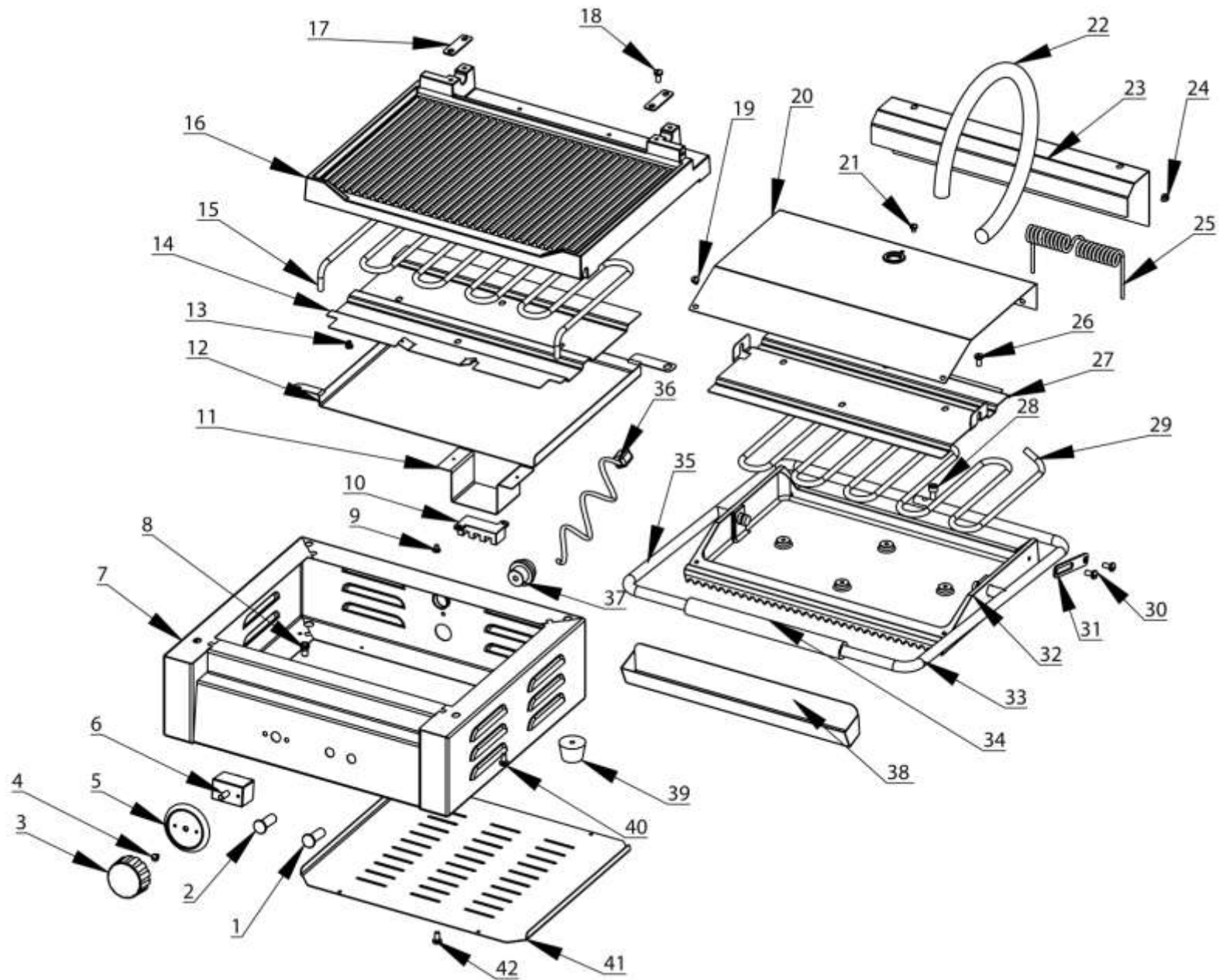

LP	Numer katalogowy	Nazwa części
1	V742035-01	Lampka kontrolna grzania
2	V742035-02	Lampka kontrolna zasilania
3	V742035-03	Pokrętko termostatu
4	V742035-04	Śruba mocująca termostat
5	V742035-05	Skala temperatury
6	V742035-06	Termostat
7	V742035-07	Obudowa główna
8	V742035-08	Śruba
9	V742035-09	Śruba
10	V742035-10	Przyłącze elektryczna
11	V742035-11	Wspornik
12	V742035-12	Ośłona docisku grzałki dolnej
13	V742035-13	Śruba
14	V742035-14	Docisk grzałki dolnej
15	V742035-15	Grzałka dolna
16	V742035-16	Płyta grzewcza dolna
17	V742035-17	Płytko hamująca
18	V742035-18	Śruba
19	V742035-19	Śruba
20	V742035-20	Ośłona górna
21	V742035-21	Śruba
22	V742035-22	Sprężyna osłonowa
23	V742035-23	Ośłona sprężyny naciągowej
24	V742035-24	Śruba
25	V742035-25	Sprężyna naciągowa
26	V742035-26	Śruba
27	V742035-27	Docisk grzałki górnej
28	V742035-28	Śruba
29	V742035-29	Grzałka górna
30	V742035-30	Śruba
31	V742035-31	Ogranicznik
32	V742035-32	Płyta grzewcza górna
33	V742035-33	Rękojeść prawa
34	V742035-34	Rączka
35	V742035-35	Rękojeść lewa
36	V742035-36	Przewód zasilający
37	V742035-37	Dławik przewodu zasilającego
38	V742035-38	Rynienka na tłuszcz
39	V742035-39	Stopka
40	V742035-40	Śruba
41	V742035-41	Ośłona dolna
42	V742035-42	Śruba