

ZMYWARKA

801025, 801026, 801027, 801028 - napięcie zasilające 400V

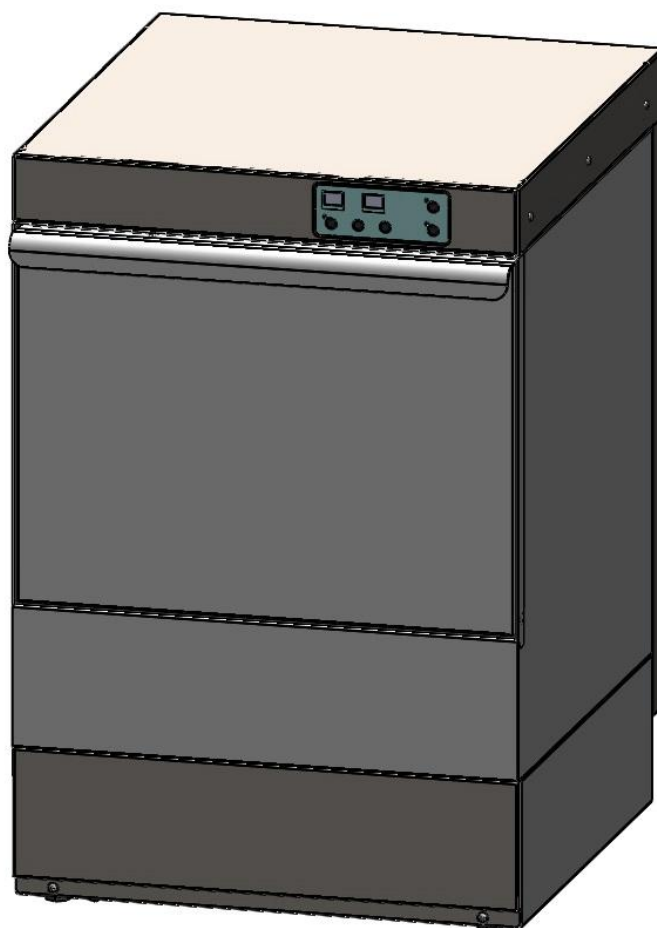

1.	INSTRUKCJE BEZPIECZEŃSTWA.....	3
2.	PRZEZNACZENIE URZĄDZENIA.....	4
3.	DANE TECHNICZNE.....	4
4.	INSTALACJA.....	5
5.	ZASADY BHP	6
6.	OBŚLUGA URZĄDZENIA	7
7.	PROCEDURY ZMYWANIA.....	9
8.	PROBLEMY, PRZYCZYNY, ROZWIĄZANIA.....	12
9.	KONSERWACJA.....	13
10.	PAKOWANIE, ŁADOWANIE I TRANSPORT.....	14
11.	WYKAZ CZĘŚCI ZAMIENNYCH.....	14
12.	SCHEMAT ELEKTRYCZNY.....	15
13.	USUWANIE ZUŻYTYCH URZĄDZEŃ.....	18
14.	GWARANCJA.....	18
15.	DEKLARACJA ZGODNOŚCI.....	19

Dziękujemy Państwu za zakup naszego produktu. Przed pierwszym użyciem prosimy dokładnie zapoznać się z niniejszą instrukcją obsługi.

UWAGA!!!

Przy dłuższej przerwie w pracy urządzenia, (przerwy nocne, przerwy świąteczne itp.) należy bezwzględnie odłączyć urządzenie od zasilania elektrycznego.

Kopiowanie niniejszej instrukcji bez zgody producenta jest zabronione.

Zdjęcia oraz rysunki mają charakter poglądowy i mogą różnić się od zakupionego urządzenia.

UWAGA: Instrukcję należy przechowywać w bezpiecznym oraz dostępnym dla personelu miejscu. Producent zastrzega sobie prawo do zmiany parametrów technicznych urządzeń bez zapowiedzi.

I. INSTRUKCJE BEZPIECZEŃSTWA

- **Uwaga! Jeżeli urządzenie zostało uszkodzone podczas transportu nie wolno go podłączać!**
- Nieprawidłowa obsługa i niewłaściwe użytkowanie może spowodować poważne uszkodzenie urządzenia lub zranienie osób.
- Urządzenie może być stosowane wyłącznie w celu, do którego zostało zaprojektowane.
- Producent nie ponosi żadnej odpowiedzialności za szkody spowodowane nieprawidłową obsługą i niewłaściwym użytkowaniem urządzenia.
- W czasie użytkowania zabezpiecz urządzenie i wtyczkę przewodu zasilającego przed kontaktem z wodą lub innymi płynami. W przypadku, gdyby przez nieuwagę urządzenie wpadło do wody lub zostało zalane wodą, należy natychmiast wyciągnąć wtyczkę z gniazda zasilającego, a następnie zlecić kontrolę urządzenia specjalście.

Nieprzestrzeganie tej instrukcji może spowodować zagrożenie życia.

- Nigdy nie otwieraj samodzielnie obudowy urządzenia.
- Nie wkładaj żadnych przedmiotów w otwory w obudowie urządzenia.
- Nie dotykaj wtyczki przewodu zasilającego wilgotnymi rękami.
- Regularnie kontroluj stan wtyczki i przewodu zasilającego. W przypadku wykrycia uszkodzenia wtyczki lub przewodu zasilającego, zleć naprawę w wyspecjalizowanym punkcie naprawczym.
- W przypadku, gdy urządzenie spadnie lub ulegnie uszkodzeniu w inny sposób, przed dalszym użytkowaniem zawsze zleć przeprowadzenie kontroli i ewentualną naprawę w wyspecjalizowanym punkcie naprawczym.
- Nigdy nie naprawiaj urządzenia samodzielnie - **może to spowodować zagrożenie życia.**
- Zabrania się dokonywania przeróbek i napraw przez osoby nie przeszkolone zawodowo.
- Chroń przewód zasilający przed kontaktem z ostrymi lub gorącymi przedmiotami, a także z dala od otwartego źródła ognia. Jeżeli chcesz odłączyć urządzenie z gniazda zasilającego, zawsze chwytaj za wtyczkę, nigdy nie ciągnij za przewód zasilający.
- Zabezpiecz przewód zasilający aby nikt przez omyłkę nie wyciągnął go z gniazda zasilającego lub się o niego nie potknął.
- **Jeżeli przewód zasilający ulegnie uszkodzeniu to powinien być wymieniony. Nieodłączalny przewód zasilający może być wymieniony w specjalistycznych zakładach naprawczych lub przez wykwalifikowaną osobę.**
- Kontroluj funkcjonowanie urządzenia w czasie użytkowania.
- Nie należy zezwalać na użytkowanie urządzenia przez osoby niepełnoletnie, osoby upośledzone fizycznie lub umysłowo oraz upośledzone pod względem zdolności ruchowej, a także osoby nieposiadające odpowiedniego doświadczenia i wiedzy dotyczącej właściwego użytkowania urządzenia. Wyżej wymienione osoby mogą obsługiwać urządzenie jedynie pod nadzorem osoby odpowiedzialnej za bezpieczeństwo.
- Jeżeli urządzenie nie jest w danej chwili użytkowane lub jest właśnie czyszczone, zawsze odłącz je od źródła zasilania, wyciągając wtyczkę z gniazda zasilającego.
- **UWAGA:** Jeżeli wtyczka przewodu zasilającego jest podłączona do gniazda zasilającego, urządzenie cały czas pozostaje pod napięciem.
- Wyłącz urządzenie, zanim wyciągniesz wtyczkę z gniazda zasilającego.
- Nigdy nie ciągnij urządzenia za przewód zasilający.

2. PRZEZNACZENIE URZĄDZENIA

Zmywarka jest przeznaczona wyłącznie do profesjonalnego użytku i powinna być obsługiwana przez przeszkolony personel. Urządzenie jest przeznaczone do zmywania i wyparzania naczyń (talerze, miski, kubki, sztućce, tace itp.) oraz innych podobnych elementów wykorzystywanych w gastronomii i pokrewnych jej gałęziach, w zgodności z międzynarodowymi przepisami i normami dotyczącymi warunków bezpieczeństwa w zakresie elektryki, mechaniki (CEI-EN-IEC 60335-2-58/61770) oraz kompatybilności elektromagnetycznej (CEI-IEC-EN 55014-1/-2, 61000-3;4, 50366).

Zmywarka jest urządzeniem półautomatycznym, obsługa ogranicza się do wkładania i wyjmowania kosza z naczyniami i włączenia programatora. Z chwilą osiągnięcia odpowiedniego poziomu i temperatury wody w komorze urządzenia, cykl zmywania i płukania rozpoczyna się automatycznie. Podczas procesu płukania, woda automatycznie jest uzupełniana z bojlera.

3. DANE TECHNICZNE

Model	801025, 801026, 801027, 801028
Wymiary (WxDxH)	565x635x835 mm
Napięcie zasilające	400V/3+N
Częstotliwość	50 Hz
Maksymalne zużycie energii	6650 W
Ciśnienie wody zasilającej	200-400 kPa
Temperatura wody zasilającej	10-55 °C
Twardość wody w sieci wodnej	5-6 dH
Zużycie wody	2,5 l/cykl`
Pojemność bojlera	7 l
Pojemność zbiornika	26 l
Standardowy czas trwania cyklu	90/120/180 sek.
Poziom hałasu	64 dB(A)
Ochrona	IPX3
Waga netto	58 kg
Typ kabla zasilającego	H07RN-F
Temperatura wody mycia	60-65°C (140-149°F)
Temperatura wody płukania	82-90°C(181-194°F)

Zmywarka posiada automatyczną funkcję wyparzania (stanowi ona integralną część cyklu myjącego).

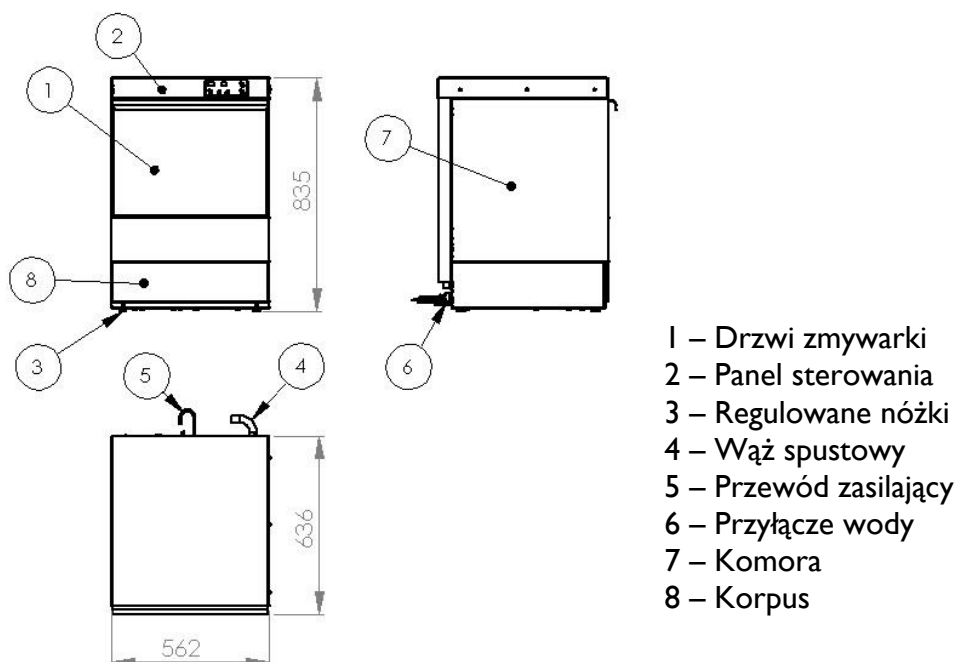

4. INSTALACJA

I. Instalacja do źródeł zasilania

Podłączenie urządzenia do sieci elektrycznej może zostać przeprowadzone wyłącznie przez pracowników serwisu technicznego zgodnie z obowiązującymi przepisami prawnymi. Parametry elektryczne urządzenia zostały zawarte w tabeli w punkcie 3. Niedozwolone jest wykonanie jednego zabezpieczenia elektrycznego dla dwóch urządzeń. Niezbędne jest zamontowanie wyłącznika głównego oraz wyłącznika różnicowo-prądowego. Obydwa wyłączniki należy zamontować w miejscu szybko i łatwo dostępnym w taki sposób, aby gwarantowały odłączenie urządzenia od źródła zasilania prądem elektrycznym zgodnie z kategorią II.



Urządzenie jest w pełni odłączone od źródła zasilania prądem elektrycznym wyłącznie wówczas, gdy wyłącznik główny ustawiony jest w pozycji wyłączony (OFF). Urządzenie należy podłączyć za pomocą przyłącza umieszczonego w tylnej, dolnej części urządzenia. Przewodnik zabezpieczający (PE) oznaczony jest kolorem żółto-zielonym, przewodnik zerowy (N) niebieskim a przewodniki fazowe (L1, L2, L3) odpowiednio czarnym, szarym, brązowym.

II. Podłączenie urządzenia do sieci wodno-kanalizacyjnej

Rury wodne oraz elektryczny przewód zasilający wystają z tylnej części urządzenia. Rurę zasilania wodnego należy podłączyć do wylotu 3/4". Do wykonania podłączenia należy użyć wyłącznie nową rurkę. W celu zachowania bezpieczeństwa wartość ciśnienia wody powinna zawierać się pomiędzy 2-4 bary. W przypadku, gdy ciśnienie jest wyższe należy zainstalować reduktor ciśnienia. Zawór główny należy zainstalować nad rurką doprowadzającą wodę do urządzenia. Zawór główny powinien zostać zamontowany w miejscu łatwo dostępnym; z tego względu nie należy go montować za urządzeniem. Czas trwania cyklu został podany dla temperatury wody zasilającej 50°C. W przypadku, gdy urządzenie zostanie podłączone do zimnej wody czas trwania cyklu może ulec zwiększeniu, ponieważ urządzenie zostało wyposażone w ciśnieniowy system płukania o stałej temperaturze.

III. Otwór spustowy

Urządzenie zostało wyposażone w rurę spustową, którą należy zainstalować na poziomie podłogi z zastosowaniem odpowietrzacza.



Przed uruchomieniem urządzenia należy się upewnić, czy rura zasilająca i spustowa nie zostały wygięte, zablokowane lub w jakikolwiek inny sposób uszkodzone w trakcie instalacji.

IV. Ustawienie urządzenia

Urządzenie należy przynieść w miejsce instalacji, odpakować i sprawdzić zawartość opakowania. W przypadku stwierdzenia uszkodzenia urządzenia lub któregoś z jego elementów należy o tym fakcie niezwłocznie powiadomić firmę transportową. Elementy opakowania należy trzymać z daleka od dzieci i zwierząt domowych, ponieważ mogą spowodować wypadek. Wszystkie materiały użyte do opakowania urządzenia są przyjazne dla środowiska i mogą być bezpiecznie składowane w odpowiednim miejscu.

Elementy przeznaczone do recyklingu oznaczone są w następujący sposób:

- PE – polietylen: zewnętrzne opakowanie, obwoluta instrukcji, opakowania zabezpieczające
- PP – polipropylen: uchwyty
- PS – pianka polistyrenowa: zabezpieczenia krawędzi, pokrywa opakowania.
- Drewniane oraz kartonowe elementy urządzenia należy pozostawiać w miejscach do tego przeznaczonych zgodnie z obowiązującymi przepisami prawnymi.

Niedozwolone jest składowanie elementów urządzenia oraz urządzenia bezpośrednio w środowisku naturalnym. Urządzenie zostało wykonane ze stali nierdzewnej (stopowej) oraz elementów metalowych, które można łatwo zdemontować. Plastikowe elementy urządzenia zostały oznaczone odpowiednim symbolem.



Przyłącza do urządzenia muszą odpowiadać normom obowiązującym w miejscu instalacji. Producent nie ponosi odpowiedzialności za poniesione obrażenia lub uszkodzenie produktu wynikające z niezastosowania się do norm obowiązujących w miejscu instalacji. Przed instalacją urządzenia należy się upewnić, czy elementy wrażliwe na wilgoć zostały we właściwy sposób zabezpieczone przez zmoczeniem np.: podczas mycia urządzenia. Urządzenie należy ustawić w pożądanym miejscu a następnie zdjąć opakowanie ochronne. Urządzenie należy wypoziomować za pomocą poziomiccy oraz czterech regulowanych nóżek zapewniając tym samym stabilność pracy urządzenia. Jakikolwiek inny sposób wypoziomowania urządzenia powinien zostać zatwierdzony przez producenta.

V. Pierwszy rozruch



Przed uruchomieniem urządzenia należy sprawdzić poprawność działania elektrycznego systemu zabezpieczeń. Wykonanie powyższej czynności oraz pierwszy rozruch urządzenia mogą być wykonane wyłącznie przez pracowników serwisu technicznego, którzy przeprowadzą również krótkie szkolenie

w zakresie funkcjonowania urządzenia. Każde urządzenie zostało wyposażone w dozownik płynu nablyszczającego z możliwością regulacji. Natomiast dozownik płynu myjącego z możliwością regulacji jest na wyposażeniu tylko niektórych modeli urządzenia. Pojemnik na płyn myjący oraz nablyszczający należy umieścić w odpowiednim miejscu a następnie należy podłączyć rurki ssące: przezroczystą do płynu myjącego oraz niebieską do płynu nablyszczającego. W celu regulacji należy użyć śrub regulacyjnych pokazanych na (rys. 1 i 3). Zaleca się, aby regulacji dokonywał personel firmy dostarczającej płyn nablyszczający oraz myjący. Przed podłączeniem rurek ssących należy przyczepić odważniki (w celu utrzymania rurek na dnie pojemników) oraz założyć filtry. (rys. 2)

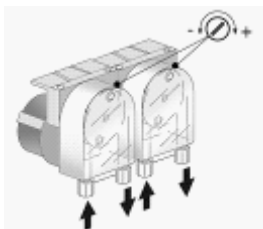

Rysunek 1

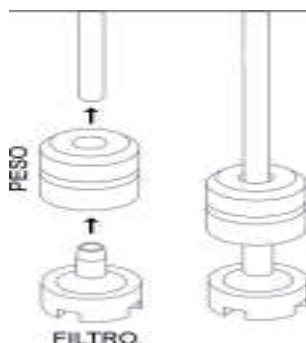

Rysunek 2

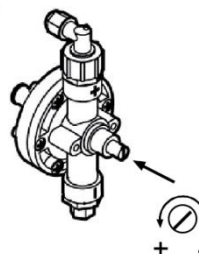

Rysunek 3

W przypadku, gdy dozowniki płynów nie zostały zamontowane przed instalacją urządzenia, może to zostać wykonane w późniejszym czasie za pomocą odpowiedniego kompletu narzędzi.

Ewentualnie zewnętrzny dozownik płynu myjącego może zostać podłączony poprzez łącze elektryczne za pomocą przewodu elektrycznego 2x0,5mm H07 RN-F. Przewód należy podłączyć poprzez przejście wskazane na schemacie danych technicznych zgodnie z parametrami elektrycznymi urządzenia oraz z obowiązującymi przepisami prawnymi. Parametry dozownika: 230V/50Hz, 15W. Dozownik płynu myjącego należy podłączyć do zmywarki za pomocą przezroczystej rurki.

5. ZASADY BHP

W celu zapobiegania poparzeniom oraz porażeniom prądem elektrycznym należy przestrzegać podanych poniżej zasad bezpieczeństwa:

- przeszkolenie personelu w zakresie obsługi urządzenia zgodnie z informacjami zawartymi w niniejszej instrukcji obsługi,
- przeszkolenie personelu w zakresie podstawowych zasad użytkowania urządzeń elektrycznych, bezpieczeństwa w miejscu pracy oraz udzielania pierwszej pomocy w razie wystąpienia takiej potrzeby,
- przed rozpoczęciem jakichkolwiek prac konserwacyjnych należy odłączyć urządzenie od źródła zasilania,
- niedozwolone jest włączanie urządzenia, jeżeli którykolwiek element grzewczy i/lub element kontrolny został uszkodzony,
- **urządzenia nie należy myć pod bieżącą wodą,**
- jakiegokolwiek naprawy urządzenia mogą być wykonywane wyłącznie przez wykwalifikowany personel techniczny (serwis techniczny).

Producent nie ponosi odpowiedzialności za poniesione obrażenia lub uszkodzenie produktu wynikające z niezastosowania się do zaleceń zawartych w instrukcji obsługi, niewłaściwego wykorzystania urządzenia, stosowania nieoryginalnych części zamiennych oraz samodzielnych prób naprawy urządzenia.

- Urządzenie należy podłączyć do linii uziemienia sieci elektrycznej zgodnie z przepisami i normami obowiązującymi w miejscu instalacji urządzenia.
- Urządzenie cechuje zgodność z normami wprowadzonymi na mocy Dyrektywy Unii Europejskiej 2002/96/EC. Odpowiednie składowanie urządzenia stanowi element przeciwdziałania zanieczyszczeniu środowiska.



Nie należy dodawać do zmywarki rozpuszczalników takich jak np. alkohol, terpentyna, ponieważ mogą one spowodować wybuch. Nie należy również umieszczać wewnątrz zmywarki naczyń z pozostawionymi resztkami produktów.





Zmywarki oraz jej elementów nie należy wykorzystywać jako drabiny lub podpory dla innych urządzeń lub przedmiotów.



Nie należy siedzieć ani opierać się na otwartych drzwiach zmywarki może spowodować to wypadek. W celu uniknięcia powyższej sytuacji należy zawsze zamykać drzwi urządzenia.

 Woda pozostała na naczyniach po zakończeniu cyklu nie nadaje się do picia.

 Urządzenie nie może być samodzielnie obsługiwane przez osoby nieletnie oraz osoby z ograniczonymi zdolnościami intelektualnymi, fizycznymi oraz czuciowymi, które nie są w stanie w pełni zastosować się do zasad zawartych w niniejszej instrukcji obsługi. Obsługa urządzenia przez w/w. osoby może się odbywać wyłącznie pod nadzorem.



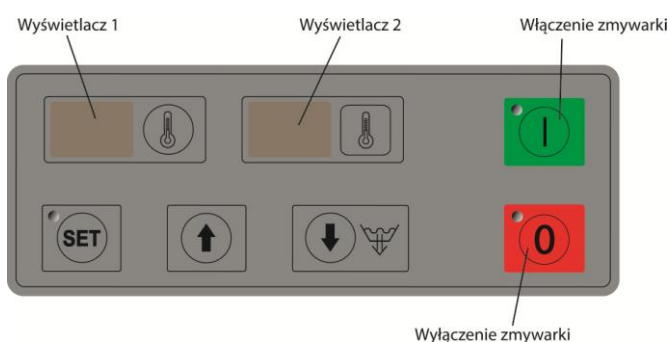

 Przewód zasilający powinien nieodłączalny i być przewodem giętkim o powłoce olejoodpornej typu nie lżejszego niż przewody zwykłe o powłoce polichloroprenowej – oznaczenie kodowe 60745 IEC 57.

6. OBSŁUGA URZĄDZENIA

I. Panel sterowania

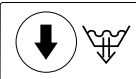

II. Funkcje przycisków

1. Przycisk start		- włączenie urządzenia
2. Przycisk set/pompa		- zatwierdzenie wprowadzonych danych wejściowych, ustawienie hasła. - wejście do ustawienia danych: P1, P2, P3, P4, P5, P6.
3. Strzałka w dół		- zmniejszenie temperatury mycia lub płukania - pompa opróżniająca (opcja)
4. Strzałka w górę		- zwiększenie temperatury mycia lub płukania oraz zwiększenie czasu trwania cyklu mycia lub płukania. C1-90 sek. C2-120 sek. C3-180 sek.
5. Przycisk stop		- wyłączenie urządzenia (nie wyłącza urządzenia od zasilania, całkowite wyłączenie urządzenia następuje po wyciągnięciu wtyczki z gniazdka lub wyłączeniu głównym wyłącznikiem tzn. HEBLEM), zatrzymanie procesu mycia i płukania.

III. Wyświetlacze









- wyświetlacz 1 -wskazuje temperaturę płukania i wyparzania;
długość cyklu mycia C1 - C2 - C3.



- wyświetlacz 2 -wskazuje temperaturę mycia.



IV. Ustawienie parametrów



Po pierwszym przyciśnięciu  na wyświetlaczu pokaże się 



Strzałkami    zmieniać dane na wyświetlaczu 2 na . Jest to fabrycznie ustawione hasło dostępu.



a. programowanie temperatur i czasów

USTAWIENIA KLIENTA



Ponownie wcisnąć . Na wyświetlaczach pojawią się dane: .
- temperatura wyparzenia - płukania (70-95°C)



Strzałkami    można zmieniać temperaturę na wyświetlaczu 2.



Ponownie wcisnąć . Na wyświetlaczach pojawią się dane: .
- temperatura wody myjącej (40-70°C).



Strzałkami    można zmieniać temperaturę na wyświetlaczu 2.



USTAWIENIA SERWISOWE (Zaleca się nie zmieniać)



Ponownie wcisnąć . Na wyświetlaczach pojawią się dane: .
- minimalna temperatura wyparzenia (50-90°C).

Strzałkami    można zmieniać temperaturę na wyświetlaczu 2.

Ponownie wcisnąć . Na wyświetlaczach pojawią się dane: .
- czas dopuszczania wody po zadziałaniu presostatu (0-40 sek.) ustalający poziom wody.

Strzałkami    można zmieniać czas dopuszczenia wody na wyświetlaczu 2.

Ponownie wcisnąć . Na wyświetlaczach pojawia się dane: .
- czas wyparzenia (8 – 15 sekund).

Strzałkami    można zmieniać czas wyparzenia na wyświetlaczu 2.

W czasie ustawiania w/w. parametrów ekran wyświetlacz miga, a za pomocą strzałek można zmienić wartości parametrów.

ZALECANE USTAWIENIA		
Nazwa funkcji	Opis funkcji	Zalecana wartość
P1	temperatura wyparzenia (płukania)	90°C
P2	temperatura mycia	60°C
P3	minimalna temperatura wyparzenia	82°C
P4	czas dopuszczania wody po zadziałaniu presostatu	20 sekund (dla ciśnienia 2 bary)
P5	czas wyparzenia (płukania)	15 sekund

b. programowanie czasu cyklu

Wcisnąć  . Na wyświetlaczu pojawi się:

 – ustawiony czas to 90 sekund;

 – ustawiony czas to 120 sekund;

 – ustawiony czas to 180 sekund.

Wyjście z programu następuje automatycznie po 5 sekundach od momentu wybrania odpowiedniego czasu trwania cyklu.

V. Tabela błędów

Kod błędu	Opis błędu
EP 1	przekroczono czas napełniania, ale podjęto drugą próbę
EP 2	przekroczono podwójny czas napełniania, koniec prób
E1 LO	zbyt niska temperatura sondy T1 (poniżej 0 stopni) (lub przerwa w obwodzie sondy)
E1 HI	zbyt wysoka temperatura sondy T1 (powyżej 110 stopni) (lub zwarcie w obwodzie sondy)
E2 LO	zbyt niska temperatura sondy T2 (poniżej 0 stopni) (lub przerwa w obwodzie sondy)
E2 HI	zbyt wysoka temperatura sondy T2 (powyżej 110 stopni) (lub zwarcie w obwodzie sondy)
E3 LO	zbyt niska temperatura sondy T3 (poniżej 0 stopni) (lub przerwa w obwodzie sondy)
E3 HI	zbyt wysoka temperatura sondy T3 (powyżej 110 stopni) (lub zwarcie w obwodzie sondy)
E4	przerwa w zasilaniu w trakcie pracy zmywarki
Et	przeegrzanie bojlera
E1	zbyt wysoka różnica temperatur między sondą T1 i T2 (>30°C)
E2	przekroczenie temperatury bezpieczeństwa – błąd wyświetlany po zakończeniu płukania awaryjnego

7. PROCEDURY ZMYWANIA

I. Przygotowanie urządzenia do pierwszego mycia i płukania

- włożyć filtr wlotu wody do pompy (sito),
- włożyć korek ustalający poziom wody w gniazdo,
- zamknąć drzwi urządzenia,
- nacisnąć przycisk start.  Urządzenie automatycznie zacznie nalewać wodę,
- po zakończeniu nalewania wody należy sprawdzić, czy poziom wody w komorze urządzenia jest prawidłowy,
- zamknąć drzwi urządzenia,
- poczekać na osiągnięcie odpowiedniej temperatury mycia; poniżej podane zostały sugerowane temperatury mycia oraz płukania:

Woda do mycia	60-65°C (140-149°F)
Woda do płukania / wyparzania	82-90°C (181-194°F)

II. Mycie i płukanie naczyń

1. Przed umieszczeniem naczyń w koszach, należy usunąć mechanicznie z nich resztki potraw i spłukać, a naczynia z przyschniętymi potrawami odmoczyć w wodzie z dodatkiem detergentu i wstępnie zmyć szczotką.
2. Długość cyklu mycia określić na podstawie stopnia zabrudzenia naczyń.
3. Naczynia należy umieszczać oddzielnie w odpowiednich koszach, przeznaczonych dla różnego rodzaju naczyń. Kosz może pomieścić 12 głębokich talerzy lub 18 płaskich talerzy.

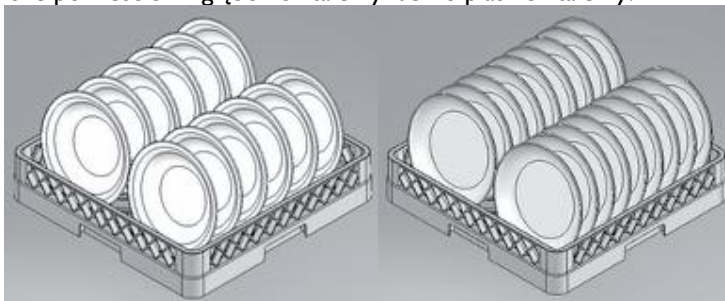



4. Naczynia należy ustawić w taki sposób, aby umożliwić wokół każdego z nich swobodny przepływ wody. Szklanki, filiżanki, miski należy ułożyć w koszu lub na kratce podstawą do góry. Sztućce zmywać albo w pozycji stojącej w koszykach albo w pozycji leżącej w płaskim koszu. Sztućców nie układać zbyt gęsto. Naczynia szklane powinny być myte zawsze w pierwszej kolejności.
5. Kosz z naczyniami należy wstawić do komory urządzenia i zamknąć drzwi. Proces mycia i płukania rozpoczyna się automatycznie. Podczas procesu mycia pompa cyrkulacyjna tłoczy roztwór myjący ze zbiornika przez ramiona myjące i dysze za zmywane naczynia. Podczas cyrkulacji roztwór myjący stale przepływa przez system filtrujący powracając do zbiornika. Cykl płukania (wyparzania) stanowi ostatnią fazę mycia. Wymyte naczynia opłukiwane są świeżą, gorącą wodą dla usunięcia resztek roztworu myjącego i podgrzania naczyń w celu optymalnego suszenia poza maszyną. Pobierana do płukania woda stale odświeża roztwór myjący.
Podczas trwania mycia nie wolno otwierać drzwiczek. Powstaje niebezpieczeństwo wytrysnięcia gorącej wody z urządzenia.
Drzwi zmywarki można otworzyć nie wcześniej niż po upływie 10 sekund od zakończenia pracy, gdyż do tego czasu ramiona mycia i płukania (wyparzania) pozostają nadal w ruchu, co może spowodować rozlanie wody i poparzenia użytkownika.
6. Po zakończeniu procesu mycia i płukania (wyparzania) można otworzyć drzwi urządzenia, a następnie można wyjąć kosz z naczyniami. Wstawienie kolejnego kosza z brudnymi naczyniami i zamknięcie drzwi urządzenia spowoduje ponowne automatyczne rozpoczęcie procesu mycia i płukania (wyparzania).
7. W celu przerwania procesu należy przycisnąć przycisk STOP i go przytrzymać. Drzwi zmywarki można otworzyć nie wcześniej niż po upływie 10 sekund od zakończenia pracy, gdyż do tego czasu ramiona mycia i płukania (wyparzania) pozostają nadal w ruchu, co może spowodować rozlanie wody i poparzenia użytkownika.

III. Dozowanie detergentów

- Używać detergentów i płynów nablyszczających przeznaczonych tylko do zmywarek przemysłowych. Nie stosować środków do mycia ręcznego. Ich stosowanie prowadzi do powstawania dużej ilości piany w zmywarce.
- Polecamy produkty firmy Stalgast. Są one przeznaczone dla zmywarek naszej firmy.
- Przy napełnianiu zwracać uwagę, aby detergent nie dostał się do pojemnika na płyn nablyszczający i na odwrót.
- Detergenty przeznaczone do przemysłowych zmywarek do naczyń mają właściwości żrące. Przestrzegać informacji podanych na opakowaniach i pojemnikach.

Nie mieszać różnych detergentów. Może to doprowadzić, w skutek krystalizacji, do uszkodzenia dozownika.

Należy odkręcić zawór	Sprawdź:		Należy wyłączyć przełącznik główny; napis "OFF" pojawi się na wyświetlaczu.
	Poziomy płynu myjącego i nablyszczającego w pojemnikach.	Poprawność założenia filtrów, poprawność rotacji dyszy, przepustowość urządzenia (czy wewnątrz urządzenia nie ma jakichkolwiek ciał obcych uniemożliwiających prawidłową pracę urządzenia).	
			

IV. Opróżnianie zmywarki (opcja)

1. Wyłączyć urządzenie przyciskiem STOP
2. Otworzyć drzwi, wyciągnąć korek i sito
3. Włączyć pompę opróżniającą przyciskiem

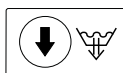

V. Opróżnianie zmywarki w modelach niewyposażonych w pompę spustową

1. Wyłączyć urządzenie przyciskiem STOP
2. Otworzyć drzwi, wyciągnąć korek i sito
3. W chwili gdy woda całkowicie wypłynie ze zbiornika należy z powrotem umieścić korek przelewowy oraz sito na swoim miejscu.



Nie należy wyłączać urządzenia, gdy woda jest jeszcze w zbiorniku. Przed wyłączeniem urządzeniem należy zawsze opróżnić zbiornik z wody. W przypadku zakończenia pracy z urządzeniem, po wykonaniu powyższego oraz ewentualnym zainicjowaniu cyklu regeneracji, należy obowiązkowo wyłączyć urządzenie poprzez naciśnięcie wyłącznika a następnie wyłączyć wyłącznik główny i zakręcić zawór wodny.

8. PROBLEMY, PRZYCZYNY, ROZWIĄZANIA

Uwaga: jeżeli czynności podane poniżej w tabeli mające na celu usunięcie usterki nie przyniosły pożądanego rezultatu należy skontaktować się z serwisem (wykwalifikowanym personelem technicznym).

PROBLEM	PRZYCZYNA	ROZWIĄZANIE
Urządzenie się nie włącza	Niedomknięte drzwi urządzenia	Otworzenie i ponowne zamknięcie drzwi
	Przepalenie bezpiecznika	Wymiana bezpiecznika (telefon do serwisu)
	Nieprawidłowe podłączenie do sieci elektrycznej	Sprawdzenie podłączenia do sieci elektrycznej
Zbyt długi proces zmywania	Temperatura wody do mycia nie jest prawidłowa	Nastawienie odpowiedniej temperatury
	Nieprawidłowy poziom wody w komorze urządzenia	Wyczyszczenie filtra wlotu wody
Urządzenie nie myje naczyń	Zepsuta pompa mycia	Telefon do serwisu
	Niskie ciśnienie pompy	Wyczyszczenie filtra pompy
	Za niska temperatura wody	Korekta czasu nagrzewania wody
	Niewłaściwy środek myjący	Kontakt z producentem
	Ramiona pokryte kamieniem lub obecność ciał obcych	Wyczyszczenie ramion i usunięcie ciał obcych
	Pusty pojemnik na detergent	Napełnić zasobnik
	Usterki w urządzeniu do uzdatniania wody	Powiadomić serwis
Plamy na widelcach, szklankach i naczyniach	Niewłaściwe ułożenie naczyń	Ułożenie naczyń zgodnie z instrukcją
	Temperatura wody do płukania jest zbyt wysoka	Nastawienie odpowiedniej temperatury
	Nieprawidłowe ciśnienie wody	Wyczyszczenie filtrów
	Zbyt wysoka twardość wody	Sprawdzenie twardości wody
	Środek myjący nie zadziałał, z powodu brudnej wody w urządzeniu	Zmiana wody w urządzeniu
	Nieprawidłowe schnięcie naczyń	Zmiana wody w urządzeniu
	Niewłaściwy środek nablyszczający	Kontakt z producentem
Zmywarka nie spłukuje	Zanieczyszczony filtr wlotu wody	Wyczyszczenie filtra
	Niskie ciśnienie wody	Wyczyszczenie filtra pompy oraz elektrozaworu
	Uszkodzona pompa płukania	Telefon do serwisu
Przeciekanie elektrozaworu	Zanieczyszczenie elektrozaworu	Telefon do serwisu Uwaga: podczas instalowania urządzenia do elektrozaworu mogły dostać się ciała obce lub niepożądane związki chemiczne z sieci wodociągowej.
Ciśnienie wody w urządzeniu jest zbyt niskie	Zanieczyszczony filtr wlotu wody lub elektrozaworu	Wyczyszczenie filtra wlotu wody lub elektrozaworu
	Niskie ciśnienie wody w sieci wodnej	Kontakt z hydraulikiem
Pompa nie wypompowuje wody	Zapchana pompa	Kontakt z serwisem
	Uszkodzona pompa	

9. KONSERWACJA

Przed rozpoczęciem jakichkolwiek czynności konserwacyjnych należy odłączyć urządzenie od źródła zasilania.

Codzienna konserwacja polega na usunięciu rzeczy z komory i umyciu za pomocą szmatki zwilżonej w wodzie z płynem do mycia naczyń a następnie wytarciu suchą szmatką. Mycie urządzenia pod bieżącą wodą jak również wykorzystywanie do tego celu myjek ciśnieniowych jest zabronione.

W przypadku intensywnego użytkowania urządzenia zaleca się czyszczenie filtrów co 30-40 cykli mycia, aby zapewnić prawidłowe funkcjonowanie urządzenia. W tym celu należy zastosować częściowe opróżnienie zbiornika z wody.

Należy wyjąć filtry uważając, aby tłuste osady i resztki jedzenia nie wpadły do otworu pod filtrami. Należy wyczyścić filtry z resztek jedzenia i osadów a następnie obficie je spłukać. Do czyszczenia filtrów nie należy stosować ostrych narzędzi ani z ostrymi krawędziami. Należy się upewnić, że osad wapienny również został usunięty, gdyż zapobiega to odkładaniu się jego warstwy na powierzchni filtrów.

Powierzchnie filtrów należy dokładnie wyczyścić wilgotną szmatką używając do tego celu neutralnych (nie żrących) detergentów nie zawierających chloru oraz środków nie powodujących korozji i mechanicznych uszkodzeń powierzchni stali nierdzewnej.

W celu uniknięcia powstania plam korozyjnych na powierzchniach ze stali nierdzewnej należy unikać stosowania żrących detergentów zawierających chloru oraz środków powodujących korozję i mechanicznych uszkodzeń powierzchni stali nierdzewnej. Do mycia podłogi i najbliższego otoczenia urządzenia należy używać detergentów nie powodujących uszkodzenia stali nierdzewnej.

Raz na miesiąc należy sprawdzić, czy:

- podłączenia elektryczne są wykonane prawidłowo
- kabel zasilający nie został uszkodzony
- wszystkie elementy urządzenia pracują prawidłowo.

Należy wymontować dysze (rys.13) (dolną i górną 2-4) poprzez odkręcenie śrub (4). Należy odkręcić nasadki (7) znajdujące się na dwóch końcach dysz.

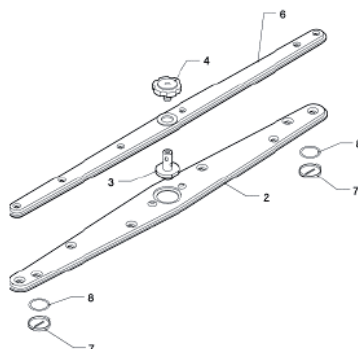

- Należy wyczyścić zewnętrzną powierzchnię urządzenia za pomocą mydła i wilgotnej szmatki a następnie dokładnie spłukać i wytrzeć do sucha.

Raz na rok należy serwisować urządzenie w celu sprawdzenia stopnia jego zużycia i wykrycia ewentualnych usterek elementów i części. W przypadku wykrycia jakiegokolwiek awarii wykwalifikowany personel techniczny (serwis techniczny) zobowiązany jest do jej usunięcia. Serwis techniczny powinien zwrócić szczególną uwagę na:

- stan elementów grzewczych
- stan zabezpieczeń elementów grzewczych
- stopień zużycia urządzenia
- jakość izolacji

Pomimo, iż nie został opracowany specjalny program przeglądów okresowych urządzenia zaleca się sprawdzenie poprawności funkcjonowania urządzenia oraz jego zabezpieczeń przez pracownika serwisu technicznego dwa razy w roku. Ewentualne uszkodzenie lub awaria urządzenia powstałe w wyniku niezastosowania się użytkownika do wskazówek zawartych w niniejszej instrukcji jak również nieprzestrzegania obowiązujących przepisów prawnych oraz norm nie zostanie potraktowane jako odpowiedzialność producenta.

Przestoje w pracy urządzenia

W przypadku, gdy nie przewiduje się użytkowania urządzenia przed dłuższy okres czasu niezbędne jest opróżnienie pojemników na płyn myjący oraz nablyszczający w celu uniknięcia ich krystalizacji w następstwie uszkodzenia pompy. W związku z powyższym należy wyjąć rurki ssące z obydwu pojemników i umieścić je w misce wypełnionej czystą wodą. Należy przeprowadzić kilka cykli mycia a następnie opróżnić zbiornik z wody.

Ostatecznie należy wyłączyć wyłącznik główny i zakręcić zawór wodny. Rurki ssące należy podłączyć z powrotem do pojemników dopiero wówczas, gdy urządzenie będzie miało być ponownie wykorzystane (przezroczystą rurką do pojemnika na płyn myjący, przezroczystą z niebieską otuliną rurką do pojemnika na płyn nablyszczający).

Niedozwolone jest pozostawianie włączonego urządzenia oraz odkręconego zaworu wodnego na dłuższy okres czasu przestoju w pracy urządzenia.

10. PAKOWANIE, ŁADOWANIE I TRANSPORT

Zmywarka pakowana jest zgodnie z obowiązującymi normami. Ładowanie na środki transportu, rozładowanie oraz przenoszenie powinno się odbywać przy pomocy odpowiednich mechanizmów dźwigowych, wózków.

Transport powinien odbywać się krytymi środkami transportu. W czasie transportu zmywarka powinna być zabezpieczony przed przesuwaniem, silnymi wstrząsami oraz innymi uszkodzeniami mechanicznymi.

11. WYKAZ CZĘŚCI ZAMIENNYCH

Lp.	Nazwa części	Indeks	801025	801026	801027	80128
1	Bojler 6000W	M72136	1	1	1	1
2	Przewód zasilający	M70124	1	1	1	1
3	Pompa nablyszczająca	M72008	1	1	1	1
4	Elektrozawór 2 kanałowy	M72009	1	1	1	1
5	Wyłącznik krańcowy	M38088	1	1	1	1
6	Pompa zmywarki 400 W	M72050	1	1	1	1
7	Presostat	M72054	1	1	1	1
8	Grzałka komory 2000 W	M72059	1	1	1	1
9	Pompa perystaltyczna	M72087	1	1	1	1
10	Pompa zrzutowa z wężem – komplet	M72090	-	1	-	1
11	Wąż przyłączeniowy pompy zrzutowej	M90239	-	1	-	1
12	Wąż odprowadzający wodę	M72077	1	-	1	-
13	Stycznik 5,5kW	M72145	2	2	2	2
14	Stycznik 7,5kW	M90339	1	1	1	1
15	Transformator 230V/10V	M90466	1	1	1	1
16	Płytk sterująca HD-D061-CPU	M71075	1	1	1	1
17	Płytk wykonawcza HD-D061-CPU	M71074	1	1	1	1
18	Filtr przeciwzakłócenowy	M72083	1	1	1	1
19	Kostka przyłączeniowa 6 poz.	M72037	1	1	1	1
20	Kostka przyłączeniowa 1 poz.	M72038	1	1	1	1
21	Dławik	M70117	1	1	1	1
22	Stopka	M72049	4	4	4	4
23	Korek odpływu	M72072	1	1	1	1
24	Filtr odpływu	M72015	1	1	1	1
25	Zamek drzwi	M72061	1	1	1	1
26	Trójnik wody	M72057	1	1	1	1
27	Trójnik wody-pompa nablyszczacza	M72056	1	1	1	1
28	Ramię płuczące	M72024	2	2	2	2
29	Ramię myjące	M72023	2	2	2	2
30	Ciężarek z filtrem	M72047	2	2	2	2
31	Rura zasilająca ramiona myjące	M72076	1	1	1	1
32	Wąż doprowadzający wodę	M72073	1	1	1	1
33	Pompa wspomagająca płukanie	M72091	-	-	1	1
34	Czujnik temperatury	M71056	3	3	3	3

12. SCHEMAT ELEKTRYCZNY

I. Schemat elektryczny ideowy prądowy

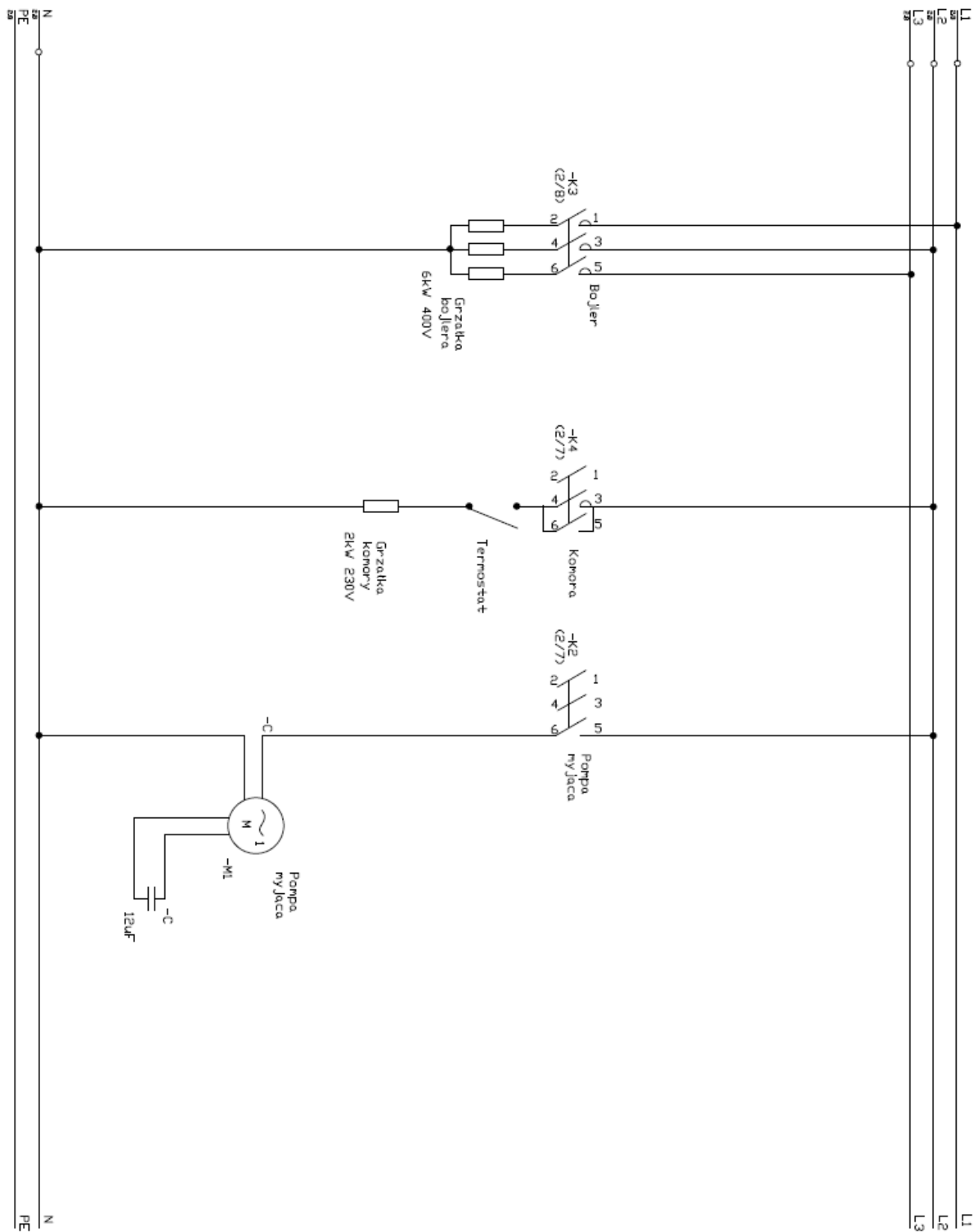

II. Schemat elektryczny ideowy sterowania płytki wykonawczej

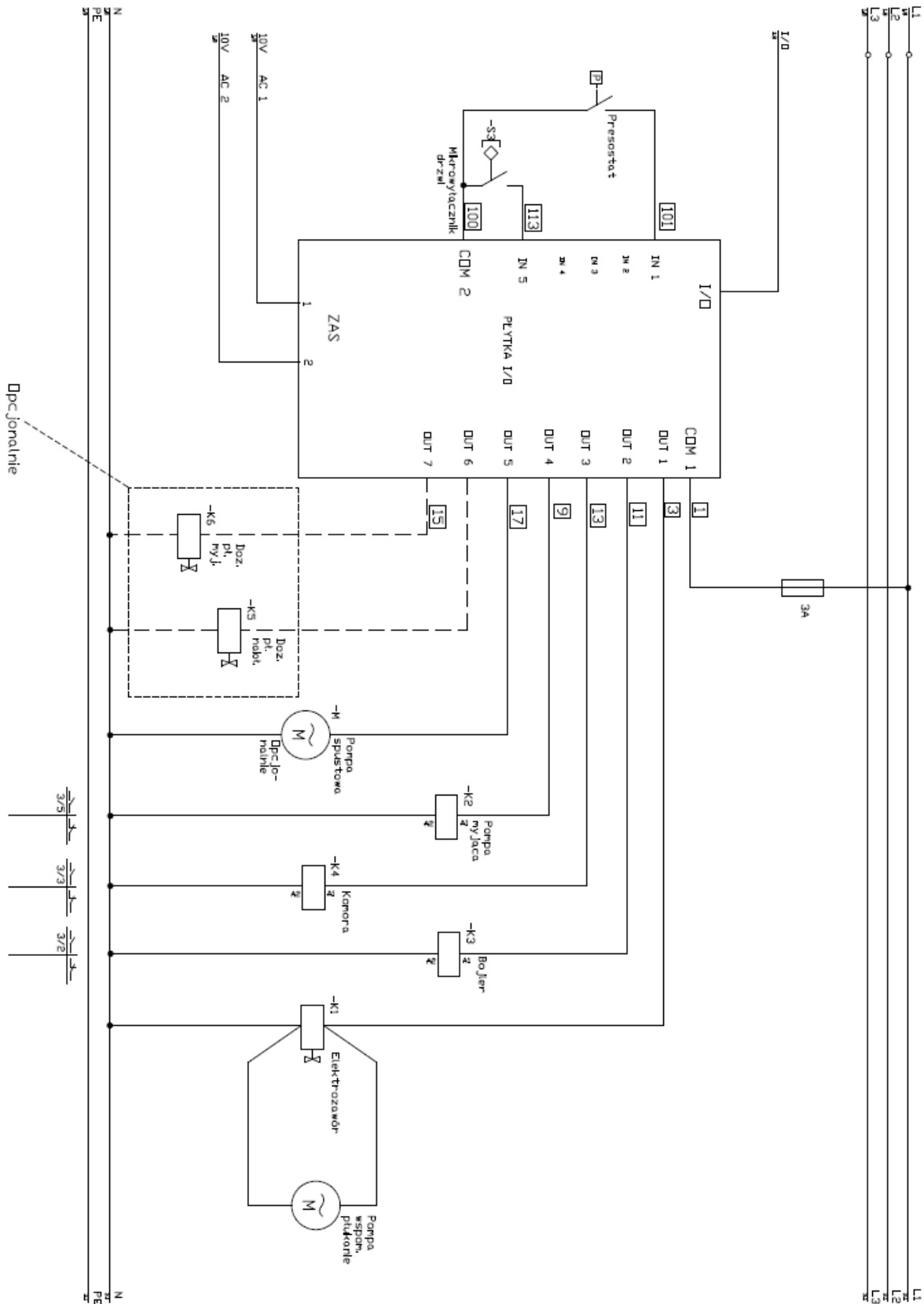

III. Schemat elektryczny ideowy sterowania płytki sterującej

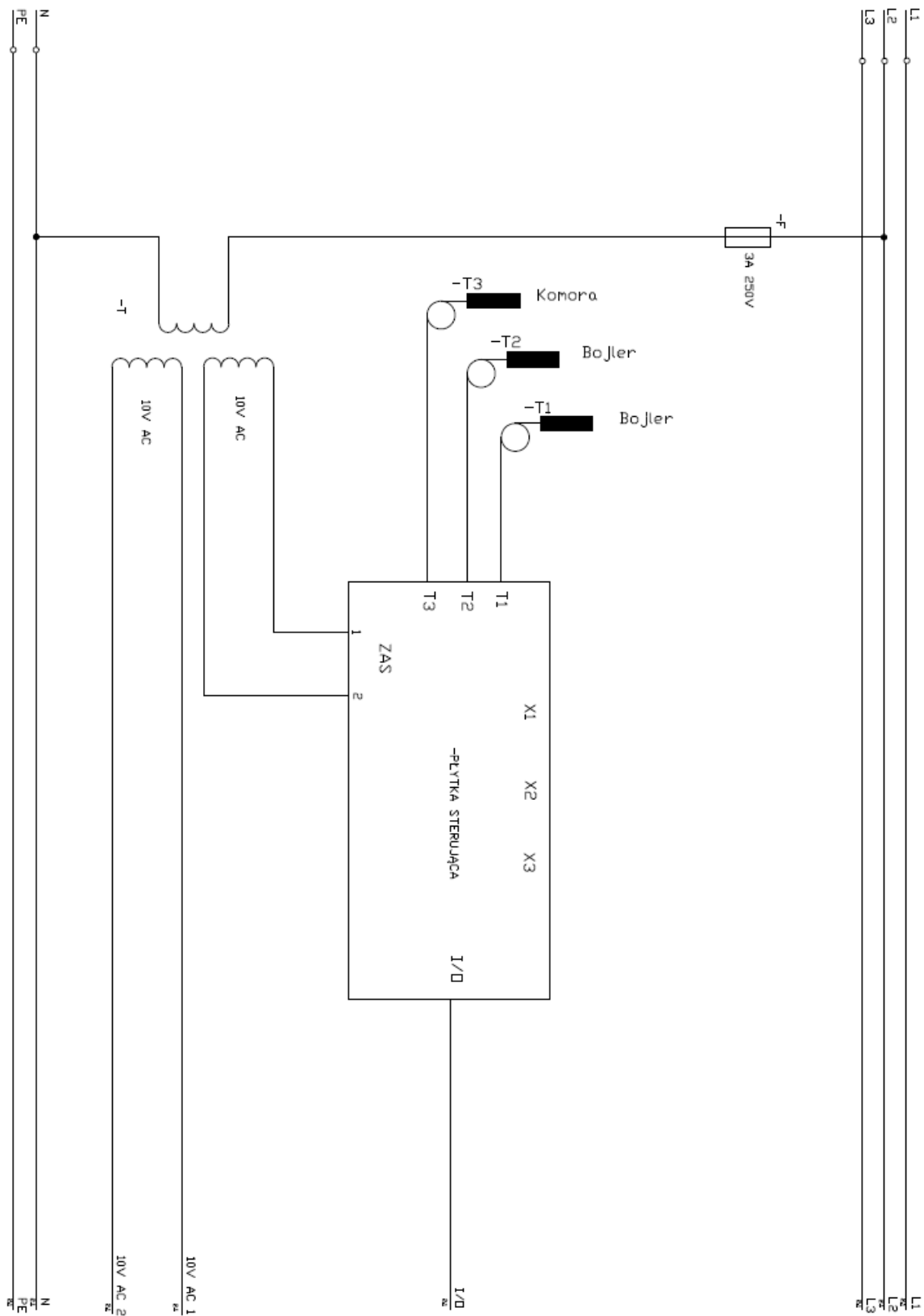

13. USUWANIE ZUŻYTYCH URZĄDZEŃ

Po zakończeniu okresu użytkowania sprzętu lub kupując nowy w firmie Stalgast możecie Państwo oddać stare urządzenie. Przyślijcie zużyty sprzęt do nas a wyspecjalizowana firma zutylizuje ją zgodnie z Ustawą o zużytych sprzęcie elektrycznym i elektronicznym (Dz. U. 2005 Nr 180 poz. 1495)

14. GWARANCJA

Sprzedawca odpowiada z tytułu rękojmi bądź gwarancji.

Uszkodzenia wynikające z powstania osadów wapnia w urządzeniu , nie podlegają naprawie gwarancyjnej.

Wymianie gwarancyjnej nie podlegają takie elementy jak: żarówki, elementy gumowe, elementy grzewcze zniszczone kamieniem kotłowym, śruby oraz elementy ulegające naturalnemu zużyciu np.; palniki, uszczelki gumowe oraz wszelkiego rodzaju elementy uszkodzone mechanicznie. Także wszelkie uszkodzone podzespoły wskutek niewłaściwego użytkowania.

Utrata gwarancji następuje automatycznie w wyniku zerwania plomby gwarancyjnej lub samodzielnej naprawy.

15. DEKLARACJA ZGODNOŚCI



stalga
ekspert gastronomiczny

DEKLARACJA ZGODNOŚCI

STALGAST RADOM sp. z o.o.
Staniewicka 5
03-310 Warszawa

Produkt:
Zmywarka elektroniczna

Model
801025, 801026, 801027, 801028

Spełnia wymagania opisane w:

Dyrektywach:

2006/95/WE
2004/108/WE
2002/96/WE
2011/65/EU

Normach:
EN 10088-1:2005

Niskonapięciowy sprzęt elektryczny (LVD)

PN-EN 60335-1:2012

PN-EN 60335-2-58:2010

PN-EN 62233:2008/AC:2008

Kompatybilność elektromagnetyczna (EMC)

PN-EN 61000-3-3:2013-10

PN-EN 55014-1:2012

PN-EN 55014-2:1999/A2:2009

oraz

Rozporządzeniu nr 1935/2004 Parlamentu Europejskiego i Rady w sprawie materiałów i wyrobów przeznaczonych do kontaktu z żywnością oraz uchylającym Dyrektywy 80/590/EWG i 89/109/EWG

Dwie ostatnie cyfry roku, w którym naniesiono CE: 15.

Deklarację wystawiono: Radom 10.06.2015

Wystawiający:
Stanowisko Pełnomocnik d/s Jakości
Podpis Łukasz Stokowski

- LVD urządzenia elektryczne niskonapięciowe
- EMC kompatybilność elektromagnetyczna
- Postępowanie ze zużytym sprzętem
- RoHS w sprawie ograniczenia stosowania niektórych niebezpiecznych substancji w sprzęcie elektrycznym i elektronicznym

Stale odporne na korozję. Gatunki stali odpornych na korozję.

Elektryczny sprzęt do użytku domowego i podobnego --
Bezpieczeństwo użytkownika -- Część 1: Wymagania ogólne (oryg.)

Elektryczny sprzęt do użytku domowego i podobnego --
Bezpieczeństwo użytkownika -- Część 2-58: Wymagania
szczegółowe dotyczące elektrycznych zmywarek do naczyń dla
zakładów zbiorowego żywienia

Metody pomiarów pól elektromagnetycznych elektrycznego sprzętu
do użytku domowego i podobnego

Kompatybilność elektromagnetyczna (EMC) -- Część 3-3: Poziomy
dopuszczalne -- Ograniczanie zmian napięcia, wahań napięcia
i migotania światła w publicznych sieciach zasilających niskiego
napięcia, powodowanych przez odbiorniki o fazowym prądzie
znamionowym < lub = 16 A przyłączone bezwarunkowo

Kompatybilność elektromagnetyczna -- Wymagania dotyczące
przyrządów powszechnego użytku, narzędzi elektrycznych
i podobnych urządzeń -- Część 1: Emisja

Kompatybilność elektromagnetyczna (EMC) -- Wymagania
dotyczące przyrządów powszechnego użytku, narzędzi
elektrycznych i podobnych urządzeń -- Odporność na zaburzenia
elektromagnetyczne -- Norma grupy wyrobów



Wpis do rejestru: XIII Wydział Gospodarczy Krajowego Rejestru Sądowego, KRS 0000384800, NIP 524-273-42-28, Kapitał zakładowy PLN 12.006.000,-

Stalgast Radom Sp. z o.o.
ul. Staniewicka 5 03-310 Warszawa tel.: 22 517 15 75
fax: 22 517 15 77
www.etalgaest.com email: stalgaest@stalgaest.com